

**INTRA COMFORT GLASS
X A52**

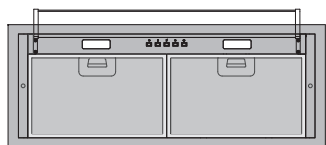

**INTRA COMFORT GLASS
X A72**



**INTRA COMFORT GLASS
BK A52**

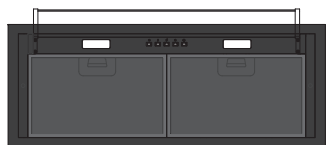

**INTRA COMFORT GLASS
BK A72**

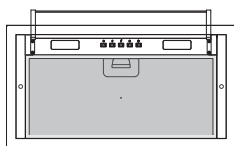

**INTRA COMFORT GLASS
WH A52**

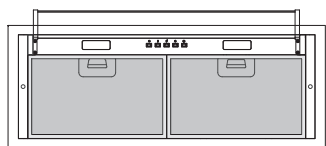

**INTRA COMFORT GLASS
WH A72**

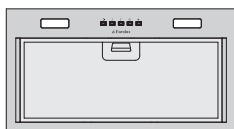

**INTRA COMFORT X A52
INTRA COMFORT X A72**

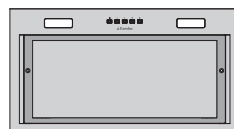

**INTRA PREMIUM X A52
INTRA PREMIUM X A72**

BG ИНСТРУКЦИИ ЗА ЕКСПЛОАТАЦИЯ

SRB УПУТСТВО ЗА УПОТРЕБУ

MK УПАТСТВО ЗА УПОТРЕБА

AL UDHËZUES PËR PËRDORIM

EN INSTALLATION MANUAL

RU ИНСТРУКЦИЯ ПО ЭКСПЛУАТАЦИИ



**INTRA COMFORT BK A52
INTRA COMFORT BK A72**



**INTRA PREMIUM BK A52
INTRA PREMIUM BK A72**

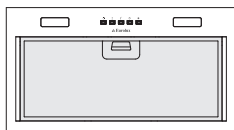

**INTRA COMFORT WH A52
INTRA COMFORT WH A72**

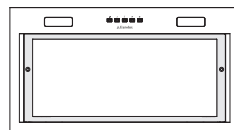

**INTRA PREMIUM WH A52
INTRA PREMIUM WH A72**

BG	ИНСТРУКЦИИ ЗА ЕКСПЛОАТАЦИЯ	3
SRB	УПУТСТВО ЗА УПОТРЕБУ	19
МК	УПАТСТВО ЗА УПОТРЕБА	32
AL	UDHËZUES PËR PËRDORIM	46
EN	INSTALLATION MANUAL	59
RU	ИНСТРУКЦИЯ ПО ЭКСПЛУАТАЦИИ	72

Уважаеми Клиенти,

Благодарим Ви, че избрахте аспиратора EuroIux, една престижна марка, синоним на качество и сигурност. Надяваме се, че той ще отговаря на Вашите изисквания. Внимателно следвайте препоръките, изложени в тази книжка и Вашият аспиратор ще остане ефикасен.

Не се колебайте да ни търсите при необходимост. Ние винаги ще бъдем до Вас, за да ви сътрудничим при нужда и да Ви даваме полезна информация за всички продукти с марката EuroIux.

СЪДЪРЖАНИЕ

1. ИНФОРМАЦИЯ ЗА БЕЗОПАСНОСТ	5
1.1 Безопасност за деца и лица в неравностойно положение	5
1.2 Основна безопасност	6
2. ИНСТРУКЦИИ ЗА БЕЗОПАСНОСТ	9
2.1 Монтаж.....	9
2.2 Електрическо свързване.....	9
2.3 Употреба	10
2.4 Обслужване	10
3. ГРИЖИ И ПОЧИСТВАНЕ	11
3.1 Бележки относно почистването	11
3.2 Почистване на филтъра за мазнини	11
3.3 Смяна на филтъра с активен въглен.....	12
3.4 Смяна на лампичката	12
4. ОПАЗВАНЕ НА ОКОЛНАТА СРЕДА	12
5. УПРАВЛЕНИЕ	13

1. ИНФОРМАЦИЯ ЗА БЕЗОПАСНОСТ

Преди монтирането и употребата на уреда внимателно прочетете предоставените инструкции. Производителят не е отговорен за наранявания или повреди в резултат на неправилна инсталация или употреба. Винаги дръжте инструкциите на безопасно и лесно достъпно място за справка в бъдеще.

1.1 Безопасност за деца и лица в неравностойно положение

- Този уред може да бъде използван от деца над 8-годишна възраст, както и от лица с намалени физически, сетивни и умствени възможности или от лица без опит и познания, само ако те са под наблюдение или бъдат инструктирани относно безопасната употреба на уреда и разбират възможните рискове. Деца под 8-годишна възраст и хора с тежки или комплексни увреждания трябва да се държат далеч от уреда, освен ако не са под постоянно наблюдение.
- Децата трябва да бъдат под наблюдение, за да се гарантира, че не си играят с уреда.
- Дръжте всички опаковки далече от деца и изхвърлете опаковките съгласно изискванията на местните нормативи.
- **Опасност от задушаване!**
Опаковъчният материал е опасен за децата. Не позволявайте никога децата да играят с опаковъчния материал.
- Пазете децата и домашните любимци далеч от уреда, когато той работи.
- Деца не трябва да извършват почистване или поддръжка на уреда, когато са без надзор.

1.2 Основна безопасност

- Проверете уреда за повреда след като го разопаковате. Не включвайте уреда, ако е бил повреден по време на транспорта.
- Този уред е предназначен за домакинска употреба над котлони, фурни и подобни устройства за готвене.
- Преди извършването на какъвто и да е ремонт, изключете уреда от електрозахранването.
- **ПРЕДУПРЕЖДЕНИЕ:** Достъпните части могат да се нагряват по време на употреба с готварски уреди.
- Използвайте само фиксиращите винтове, доставени с уреда, а ако липсват такива, използвайте препоръчаните в инструкциите за инсталация.
- Монтирайте уреда на безопасно и подходящо място, което отговаря на монтажните изисквания.
- **ВНИМАНИЕ:** Ако не монтирате винтовете или фиксиращото устройство в съответствие с тези инструкции, това може да доведе до опасност от електричество.
- Не използвайте лепила, за да закрепите уреда.
- Минималното разстояние между повърхността на котлона, върху която се поставят тиганите, и долната част на уреда трябва да е най-малко 65 см, освен ако не е посочено друго в инструкциите за инсталация на уреда или котлона.
- Изходът за въздух трябва да отговаря на местните нормативи.



•СМЪРТОНОСНА ОПАСНОСТ!

Погрижете се да осигурите добра вентилация в помещението, в което е инсталиран уредът, за да избегнете обратен поток на газове в помещението от уреди, които горят други газове или горива, включително открит огън.

Погрижете се да осигурите добра вентилация в помещението, в което е инсталиран уредът, за да избегнете обратен поток на газове в помещението от уреди, които горят други газове или горива, включително открит огън.

- Уверете се, че вентилационните отвори не са запушени и въздухът, който се събира от уреда, не се пренася в канал за изпускане на дим и пара от други уреди (централни отоплителни системи, термосифони, бойлери и т.н.).
- Когато уредът работи с други уреди, максималният генериран в помещението вакуум не трябва да надвишава 0,04 mbar.
- Уверете се, че няма да повредите захранващия кабел. Свържете се с нашия оторизиран сервизен център или електротехник за смяната на повреден захранващ кабел.
- Ако не е снабден с щепсел (директно свързване към мрежата), или щепселът не е на достъпно място след приключване на монтажа, използвайте двуполусен прекъсвач според нормите, така че да се осигури пълно изключване на мрежата при свръхнапрежение III, в съответствие с правилата за монтиране.
- Ако уредът е свързан директно към електрозахранването, електрическата инсталация трябва да бъде оборудвана с изолиращо устройство, което позволява изключване на уреда от мрежата от всички полюси. Изключването трябва да отговаря на условията, посочени в категория 111 за свръхнапрежение. Ключът за изключване трябва да бъде свързан с електрическа мрежа, в съответствие с правилата при окабеляване.

- Не фламбирайте под уреда.
- Не използвайте уреда за изпускане на опасни или експлозивни материали и изпарения.
- Почиствайте редовно уреда с мека кърпа, за да предотвратите увреждане на повърхностния материал.
- Не използвайте за почистване парочистачка, водна струя, тежки абразивни почистващи препарати или остри метални стъргалки. Използвайте само неутрални препарати.

- **Риск от пожар!**

Почиствайте филтрите за мазнини редовно (най-малко на всеки 2 месеца) и отстранявайте натрупванията на мазнини от уреда, за да избегнете риска от пожар.

- Не използвайте никога аспиратора без поставени филтри за мазнина.
- Горещото масло и мазнина могат да се запалят много бързо. Никога не оставяйте гореща мазнина или масло без надзор. Никога не използвайте вода за гасене на горящо масло или мазнина. Изключете котлона. Гасете пламъците внимателно, като използвате капак, противопожарно одеяло или нещо подобно.

- **Риск от изгаряне!**

Достъпните части стават много горещи по време на работа. Никога не докосвайте горещи части. Дръжте децата на безопасно разстояние.

- **Опасност от нараняване!**

Компонентите вътре в уреда може да имат остри ръбове. Поставете защитни ръкавици.

- Използвайте кърпа за почистване на вътрешната част на уреда.

2. ИНСТРУКЦИИ ЗА БЕЗОПАСНОСТ

2.1 Монтаж



ВНИМАНИЕ!

Опасност от нараняване, токов удар, пожар, изгаряне или повреда на уреда.

- Само квалифицирано лице може да извърши монтажа на уреда.
- Не монтирайте и не използвайте повреден уред.
- Следвайте инструкциите за инсталиране, приложени към уреда.
- Винаги внимавайте, когато местите уреда, тъй като е тежък. Винаги използвайте предпазни ръкавици и затворени обувки.
- Преди да монтирате уреда, отстранете всички опаковки, етикети и защитното покритие.
- Не монтирайте изхода за въздух в кухня на стената, освен ако тя не е предназначена за тази цел.

2.2 Електрическо свързване





ВНИМАНИЕ!

Риск от пожар или токов удар.

- Всички ел. връзки трябва да се направят от квалифициран електротехник.
- Уверете се, че параметрите на табелката с технически данни са съвместими с електрическите данни на захранващата мрежа.
- Ако символът  липсва върху табелката с данни, устройството трябва да се заземи.
- Винаги използвайте правилно монтиран контакт със защита от токов удар.
- Не позволявайте електрическите кабели да се преплитат.
- Не използвайте разклонители или адаптери с много входове.
- Ако контактът е разхлабен, не свързвайте захранващия щепсел.

- Не издърпвайте захранващия кабел, за да изключите уреда. Винаги издърпвайте щепсела на захранването.
- Защитата от токов удар на горещите и изолирани части трябва да бъде затегната по такъв начин, че да не може да се отстрани без инструменти.
- Уверете се, че уредът е инсталиран правилно. Хлабав или неправилен електрически кабел може да доведе до прегряване на клемите.
- Свържете уреда в края на инсталацията. Уверете се, че има достъп до мрежата след инсталацията.

2.3 Употреба

Аспираторът засмуква дима и парата, които се отделят при готвене. В приложението наръчник с инструкции е посочено кой е подходящият за Вас вариант в зависимост от закупения модел, като изборът е между аспириращата версия с вентилационен изход  и филтриращата версия с рециркулиране .

2.4 Обслужване

- За поправка на уреда се свържете с оторизиран сервизен център. Използвайте само оригинални резервни части.

3. ГРИЖИ И ПОЧИСТВАНЕ

3.1 Бележки относно почистването

Не използвайте абразивни почистващи препарати и четки.



Почистете лицевата част на фурната с мека кърпа с топла вода и лек препарат за почистване.

След готвене някои части на уреда могат да се нагреят. За да избегнете петна, уредът трябва да се охлади и изсуши с чиста кърпа или салфетки.

Почистете петната с лек почистващ препарат.



Почиствайте уредите и филтрите за мазнини всеки месец. Внимателно почиствайте мазнини по вътрешността на уреда и филтрите за мазнини.

Натрупвания на мазнини или други остатъци могат да доведат до пожар.

Филтрите за мазнини могат да се почистват в съдомиялна. Съдомиялната трябва да е настроена на ниска температура и кратък цикъл. Филтърът за мазнини може да загуби цвета си, но това не влияе върху работата на уреда.



Времето за насищане на филтъра с активен въглен зависи от типа готвене и редовността на почистване на филтъра за мазнини.

3.2 Почистване на филтъра за мазнини

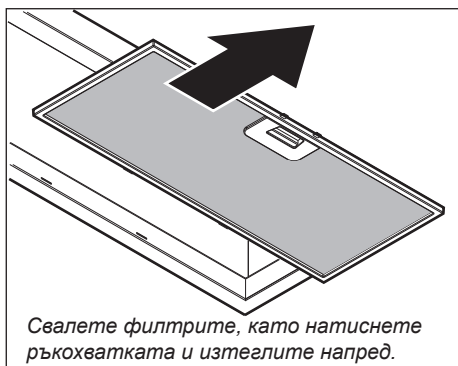

Свалете филтрите, като натиснете ръкохватката и изтеглите напред.

Филтрите се монтират с помощта на щифтове, разположени от обратната страна.

Почистете филтрите с помощта на гъба и неабразивни препарати или в съдомиялна.

Съдомиялната трябва да е настроена на ниска температура и кратък цикъл.

Филтърът за мазнини може да загуби цвета си, но това не влияе върху работата на уреда.

3.3 Смяна на филтъра с активен въглен

 **ВНИМАНИЕ!**

В зависимост от вида, филтърът може да бъде или не може да бъде регенериран.

Вижте листовката, предоставена с филтъра.

3.4 Смяна на лампичката

Този уред е снабден със светодиодна лампичка (LED). Тази част трябва да се смени единствено от техник. В случай на неизправност вижте „Обслужване” в глава „Инструкции за безопасност”.

4. ОПАЗВАНЕ НА ОКОЛНАТА СРЕДА

Рециклирайте материалите със символа . Поставете опаковките в съответните контейнери за рециклирането им. Помогнете за опазването на околната среда и човешкото здраве, както и за рециклирането на отпадъци от електрически и електронни уреди.

Не изхвърляйте уредите, означени със символа , заедно с битовата смет. Върнете уреда в местния пункт за рециклиране или се обърнете към вашата общинска служба.

5. УПРАВЛЕНИЕ

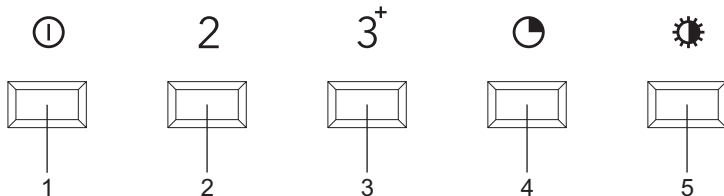

1. Бутон включване/изключване (1-ва скорост)
2. Бутон 2-ра скорост
3. Бутон 3-та скорост и Интензивна скорост
4. Бутон таймер
5. Бутон осветление

Включване/изключване на аспиратора и осветлението (Само за модел INTRA COMFORT GLASS)

1. Наклонете визъора навън, доколкото позволява.
Аспираторът се включва.
Осветлението се включва.
2. Наклонете визъора навътре, доколкото позволява.
Аспираторът се изключва.
Осветлението се изключва.

①



Включване/изключване на аспиратора

1. Докоснете бутона за включване/изключване.
Бутонът за включване/изключване светва.
Аспираторът се включва при настройка на 1-ва скорост.
2. Докоснете отново бутона за включване/изключване.
Ще чуете двукратен звуков сигнал и аспираторът се изключва.

Ако е включена настройка на 2-ра или 3-та скорост или на интензивна скорост, контролите първо включват настройка на 1-ва скорост. Докоснете отново бутона за включване/изключване, за да изключите аспиратора.

2 3⁺

Увеличаване на скоростта

1. Докоснете бутона за настройка на 2-ра или 3-та скорост.
Бутонът за настройка на скоростта светва.
Аспираторът превключва на избраната настройка на скоростта.

3⁺

Преминаване към настройка на интензивна скорост

Функцията на таймера се използва автоматично за настройката на интензивната скорост. Продължителността е 4 минути, след което аспираторът превключва на 2-ра скорост.

1. Докоснете бутона за включване/изключване.
Бутонът за включване/изключване светва.
Аспираторът се включва при настройка на 1-ва скорост.
2. Докоснете бутона за настройка на 3-та скорост.
Бутонът за настройка на 3-та скорост светва.
3. Докоснете отново бутона за настройка на 3-та скорост.
Бутонът за настройка на 3-та скорост мига.
Настройката на интензивната скорост е включена.

Докоснете бутона за включване/изключване или който и да е друг бутон, за да спрете настройката на интензивната скорост по всяко време.



Включване и изключване на осветлението

1. Докоснете бутона за осветление.
Бутонът за осветление светва.
Осветлението се включва.
2. Докоснете отново бутона за осветление.
Осветлението се изключва.



Включване на таймера

1. Включете аспиратора на скорост 1, 2 или 3.
2. Докоснете бутона за таймер.
Бутонът на таймера мига и се чува единичен звуков сигнал.
Таймерът за мотора е активиран; след 10 минути аспираторът се изключва.

Докоснете бутонач на таймера, за да спрете таймера по всяко време.



2



Включване на функцията Clean Air

1. Докоснете едновременно бутона за включване/изключване и желанния бутон за настройка на скорост 2, 3 или бутона за таймер (за скорост 1).
Съответният бутон светва.
2. След това в рамките на 5 секунди докоснете отново бутона за включване/изключване.

Функцията Чист въздух е активирана.

Аспираторът ще се включва за 10 минути на всеки час през следващите 24 часа.

Бутонът за настройка на скоростта мига, докато аспирацията е активна. След 10 минути аспираторът се изключва автоматично.

Функцията Чист въздух не може да се използва, когато е настроена интензивна скорост.



Индикатор за почистване на филтъра за мазнини

След 100 часа използване на абсорбатора периодично се чува звуков сигнал по време на употреба. Бутонът за включване/изключване мига непрекъснато, когато аспираторът е изключен. Филтърът за мазнини трябва да се почисти.

- За да нулирате индикатора за почистване, докоснете два пъти бутона за включване/изключване при изключен аспиратор.

Ще чуете звуков сигнал за потвърждение в течение на 3 секунди.

След 20 часа индикаторът за почистване на филтъра автоматично се нулира.



Индикатор за почистване на филтъра активен въглен

След 200 часа използване на аспиратора периодично се чува звуков сигнал по време на употреба, ако индикаторът за замърсяване на филтъра активен въглен е активиран. Бутонът за осветление мига непрекъснато, когато аспираторът е изключен. Филтърът активен въглен трябва да се почисти или смени.

- За да нулирате индикатора за почистване, докоснете два пъти бутона за осветление при изключен аспиратор.

Ще чуете звуков сигнал за потвърждение в течение на 3 секунди.

След 20 часа индикаторът за почистване на филтъра автоматично се нулира.



Активиране на индикатора за почистване на филтъра активен въглен

В стандартен режим индикаторът за почистване на филтъра активен въглен не е активен. Ако аспираторът се използва като рециркуляционен аспиратор, индикаторът за почистване на въглеродния филтър трябва да бъде активиран.

1. Изключете аспиратора и осветлението.

2. Докоснете бутона за таймер за 5 секунди.

Бутонът за осветлението светва за 5 секунди като потвърждение.



Изключване на индикатора за почистване на филтъра активен въглен:

1. Изключете аспиратора и осветлението.
 2. Докоснете бутона за таймер за 5 секунди.
Бутонът за включване/изключване светва за 5 секунди като потвърждение.
-

Символът  върху продукта или неговата опаковка показва, че този продукт не трябва да се изхвърля заедно с битовите отпадъци. Вместо това, той трябва да се предаде в специализиран пункт за рециклиране на електрическо и електронно оборудване. Осигурявайки правилното изхвърляне на този продукт, вие спомагате за предотвратяване на възможните отрицателни въздействия върху околната среда и човешкото здраве, които биха възникнали в резултат на неправилната обработка на изхвърления продукт. За по-подробна информация относно рециклирането на този продукт се обърнете към местната градска управа, фирмата за събиране на домакински отпадъци или магазина, от който сте закупили уреда.

Поштовани клијенти,

Хвала вам што сте изабрали Eurolix аспиратор, престижни бренд који је синоним за квалитет и безбедност. Надамо се да ће испунити ваше захтеве. Пажљиво пратите препоруке наведене у овој књижици и ваш аспиратор ће бити ефикасан.

Не оклевајте да нас потражите ако је потребно. Увек ћемо бити уз вас да сарађујемо са вама када је то потребно и да вам пружимо корисне информације о свим производима под брендом Eurolix.

САДРЖАЈ

1. ИНФОРМАЦИЈЕ О БЕЗБЕДНОСТИ	19
1.1 Безбедност деце и осетљивих особа	19
1.2 Опште мере безбедности	19
2. УПУТСТВА О БЕЗБЕДНОСТИ	23
2.1 Инсталирање	23
2.2 Прикључење на електричну мрежу	23
2.3 Коришћење	24
2.4 Сервис	24
3. НЕГА И ЧИШЋЕЊЕ	25
3.1 Напомене у вези са чишћењем	25
3.2 Чишћење филтера за маст	25
3.3 Замена филтера са активним угљем	26
3.4 Замена лампице	26
4. ЕКОЛОШКА ПИТАЊА	26
5. КОМАНДЕ	27

1. ИНФОРМАЦИЈЕ О БЕЗБЕДНОСТИ

Пре инсталације и коришћења уређаја, пажљиво прочитајте приложено упутство. Произвођач није одговоран за било какве повреде или штету које су резултат неисправне инсталације или употребе. Чувајте упутство за употребу на безбедном и приступачном месту за будуће коришћење.

1.1 Безбедност деце и осетљивих особа

- Овај уређај могу да користе деца старија од 8 година и особе са смањеним физичким, чулним или менталним способностима, као и особе којима недостају искуство и знање, уколико им се обезбеди надзор или им се дају упутства у вези са употребом уређаја на безбедан начин и уколико схватају могуће опасности. Децу млађа од 8 година, као и особе са веома тешким и сложеним инвалидитетом, треба држати даље од уређаја, осим ако су под сталним надзором.
- Децу треба контролисати како се не би играла са уређајем.
- Држите сву амбалажу даље од деце и одложите је на одговарајући начин.
- Децу и кућне љубимце држите подаље од уређаја док ради.
- **Опасност од гушења!**
Материјал за паковање је опасан за децу. Никада не дозволите деци да се играју са материјалима за паковање
- Деца не смеју да обављају чишћење и корисничко одржавање уређаја без надзора.

1.2 Опште мере безбедности

- Проверите да ли је уређај оштећен након што га отпакујете. Не прикључујте уређај ако је оштећен током транспорта.

- Овај уређај је намењен за кућну употребу изнад плоча за кување, шпорета и сличних уређаја за кување.
- Пре чишћења и одржавања, искључите уређај из напajaња.
- **ОПРЕЗ:** Доступни делови могу постати врели током употребе са уређајима за кување.
- Користите само завртње за причвршћивање које сте добили уз уређај, а ако нису испоручени, користите завртње препоручене у упутству за инсталацију. Инсталирајте уређај на сигурно и прикладно место које испуњава захтеве за инсталацију.
- **УПОЗОРЕЊЕ:** Ако не поставите завртње или уређај за причвршћивање у складу с овим упутствима, може доћи до опасности од електричне струје.
- Немојте користити лепкове за фиксирање уређаја.
- Минимална удаљеност између површине плоче за кување на којој се налазе посуде и доњег дела уређаја мора бити најмање 65 цм, осим ако није другачије наведено у упутству за инсталацију уређаја или плоче за кување.
- Испуштање ваздуха мора бити у складу са прописима локалних власти.
- **ОПАСНОСТ ОД СМРТИ!**

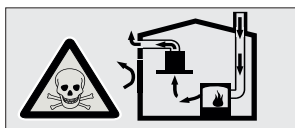

Обезбедите добру вентилацију у просторији у којој је уређај инсталиран како бисте избегли да се у просторију врате издувни гасови других уређаја насталих сагоревањем неких других врста горива, укључујући и сагоревање отвореним пламеном.

- Постарајте се да вентилациони отвори не буду блокирани и да се ваздух који сакупља овај уређај не преноси у

канал који се користи за испуштање дима и паре из других уређаја (системи централног грејања, термосифони, бојлери, итд.).

- Кад овај уређај ради с другим уређајима, максимални вакуум који се ствара у просторији не би требало да пређе 0,04 mbar.
- Водите рачуна да не оштетите кабл за напајање. Обратите се нашем овлашћеном сервисном центру или електричару ради замене оштећеног кабла за напајање.
- Уколико је аспиратор без утикача, (директно повезивање на мрежу) или утичница није постављена на приступачном месту, чак и после инсталације поставите двополарни утикач који обезбеђује комплетно ископчаванје са мреже у условима категорије превисоког напона бр. III, у складу са правилима о инсталацији.
- Ако је уређај прикључен директно на електрично напајање, електрична инсталација мора бити опремљена изолационим уређајем који омогућава искључивање уређаја из електричне мреже на свим половима. Потпуно искључење мора бити у складу са условима наведеним за пренапонску категорију III. Механизам искључења треба да буде уграђен у фиксну електричну мрежу у складу с правилима о електричним мрежама.
- Немојте фламбирати испод уређаја.
- Немојте користити за испуштање опасних или експлозивних материјала и испарења.
- Редовно чистите уређај меком тканином како бисте спречили пропадање површинског материјала.
- Немојте користити парочистач, водени спреј, оштра абразивна средства за чишћење или оштре металне стругаче за

чишћење површине уређаја. Користите искључиво неутралне детерџенте.

- **Опасност од пожара!**

Редовно чистите филтере за масноће (барем на свака 2 месеца) и уклоните масне наслаге из уређаја како бисте спречили ризик од пожара.

- За чишћење унутрашњости уређаја користите тканину.

- Никада немојте користити уређај без филтера за масноћу. Опасност од пожара!

- Вруће уље и маст могу се врло брзо запалити. Никада не остављајте врућу маст или уље без надзора. Никада не користите воду за гашење запаљеног уља или масти. Искључите ринглу. Пажљиво угасите пламен помоћу поклопца, ватрогасног покривача или нечег сличног.

- **Ризик од опекотина!**

Доступни делови постају много врући када раде. Никада не додирујте вруће делове. Држите децу на безбедном растојању.

- **Ризик од повреде!**

Делови унутрашњости апарата могу имати оштре ивице. Користите заштитне рукавице.

2. УПУТСТВА О БЕЗБЕДНОСТИ

2.1 Инсталирање



УПОЗОРЕЊЕ:

Постоји ризик од струјног удара, пожара, опекотина или оштећења уређаја.

- Само квалификована особа може да инсталира овај уређај.
- Немојте да инсталирате или користите оштећен уређај.
- Придржавајте се упутстава за монтирање које сте добили уз уређај.
- Увек водите рачуна приликом померања уређаја зато што је тежак. Увек користите заштитне рукавице и заворену обућу.
- Пре инсталације уређаја, уклоните комплетну амбалажу, налепнице и заштитну фолију.
- Не инсталирајте одвод издувног ваздуха у зидну шупљину, осим ако је шупљина пројектована у ту сврху.

2.2 Прикључење на електричну мрежу



УПОЗОРЕЊЕ:



Ризик од пожара и струјног удара.

- Сва прикључивања струје треба да обави квалификован електричар.
- Уверите се да су параметри на плочици са техничким карактеристикама компатибилни са одговарајућим параметрима електричне мреже за напајање.
- Ако симбол  није одштампан на плочици са техничким карактеристикама, уређај мора да буде уземљен.
- Увек користите прописно уграђену утичницу са заштитом од струјног удара.
- Не дозволите да се електрични кабл запетља.
- Немојте да користите адаптере са више утичница и продужне каблове.
- Ако је зидна утичница лабава, немојте да прикључујете мрежни утикач.
- Не вуците кабл за напајање како бисте искључили уређај. Кабл искључите тако што ћете извући утикач из утичнице.

- Заштита од удара делова под напоном и изолованих делова мора да се причврсти тако да не може да се уклони без алата.
- Проверите да ли је уређај правилно инсталиран. Лоше причвршћен или неодговарајући електрични кабл за напајање може проузроковати прегревање терминала.
- Прикључите уређај на крају инсталације.

Водите рачуна да постоји приступ електричној мрежи након инсталације.

2.3 Коришћење

Аспиратор служи за усисавање испарења насталих током кувања. У приложеном упутству за инсталацију наводи се верзија која се користи у зависности од модела који имате, аспирациони мод са избацивањем ваздуха у спољну средину  или филтрациони мод са рецикулацијом ваздуха .

2.4 Сервис

Ради оправке уређаја обратите се овлашћеном сервисном центру. Користите само оригиналне резервне делове.

3. НЕГА И ЧИШЋЕЊЕ

3.1 Напомене у вези са чишћењем



Не користите абразивне детерџенте или четке.

Обришите површину уређаја меком крпом, топлом водом и благим средством за чишћење.

После кувања неки делови уређаја могу да буду врели. Да би се избегла појава флека, уређај мора да се охлади и осуши чистом тканином или папирним убрсом.

Очистите мрље благим детерџентом.



Уређај и филтере за масноћу чистите сваког месеца. Унутрашњост и филтере за масноће добро очистите од масти. Нагомилана масноћа или други остаци могу проузроковати пожар.

Филтери за масноће могу да се перу у машини за судове. Машина за прање судова мора бити подешена на ниску температуру и кратак циклус. Филтер за масноћу може да промени



Време засићења угљеног филтера варира у зависности од врсте кувања и редовности чишћења филтера за масноће.

3.2 Чишћење филтера за маст

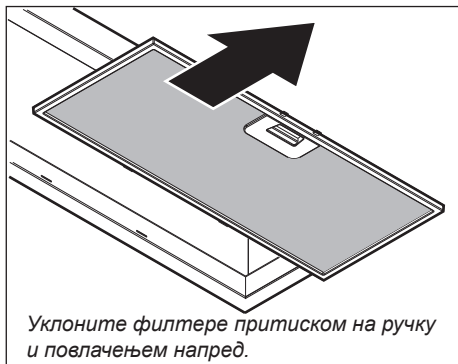

Уклоните филтере притиском на ручку и повлачењем напред.

Филтери се монтирају помоћу клинова који се налазе на полеђини

Очистите филтере користећи сунђер и неабразивне детерџенте или у машини за судове.

Машина за прање судова мора бити подешена на ниску температуру и кратак циклус. Филтер за масноће може да промени боју, али то нема утицаја на учинак уређаја.

3.3 Замена филтера са активним угљем

 УПОЗОРЕЊЕ:

Зависно од врсте, филтер може или не може да се регенерише. Погледајте летак приложен уз филтер.

3.4 Замена лампице

Уређај се испоручује са LED лампицом. Овај део може да замени само техничар. У случају било каквог квара, погледајте део „Сервис” у одељку „Упутства о безбедности”.

4. ЕКОЛОШКА ПИТАЊА

Рециклирајте материјале са симболом .

Паковање одложите у одговарајуће контејнере ради рециклирања. Помозите у заштити животне средине и људског здравља као и у рециклирању отпадног материјала од електронских и , кућних отпада. Вратите производ у рециклажни центар или контактирајте локални рециклажни центар.

5. КОМАНДЕ

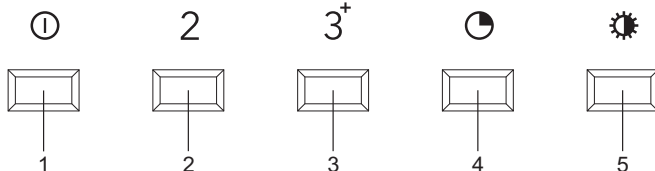

1. 1. Дугме за укључивање / искључивање (брзина 1)
2. 2. Брзина 2
3. 3. Брзина 3 и интензивна брзина
4. 4. Дугме тајмер
5. 5. Дугме осветљења

Укључивање/искључивање кухињске напе и осветљења (Само за модел INTRA COMFORT GLASS)

1. Повуците визир ка споља док се не заустави
Аспиратор се укључује
Осветљење се укључује
2. Повуците визир ка унутра док се не заустави
Аспиратор се искључује
Осветљење се искључује

①

Укључивање / искључивање аспиратора

1. Додирните дугме укључивање / искључивање.
Укључује се лампица на дугмету укључивање / искључивање. Аспиратор се укључује на брзину 1.
2. Додирните дугме укључивање / искључивање поново.
Чућете двоструки звучни сигнал и аспиратор се искључује

Ако је одабрана брзина 2 или 3 или интензивна брзина, аспиратор се најпре пребацује у брзину 1. Додирните дугме укључивање / искључивање поново и аспиратор ће се искључити.

2 3⁺
Интензивна брзина

1. Додирните дугме 2 или 3.
Укључује се лампица одабране брзине..
Аспиратор ради на одабраној брзини.

3⁺
Пребацавање на интензивну брзину

Функција тајмера је аутоматски укључена при интензивној брзини. Трајање је 4 минута, након чега се аутоматски пребацује на брзину 2.

1. Додирните дугме укључивање / искључивање.
Укључује се лампица дугмета укључивање/искључивање.
Аспиратор се укључује на брзину 1.
2. Додирните дугме за брзину 3.
Укључује се лампица дугмета за брзину 3.
3. Додирните дугме за брзину 3 поново.
Дугме за брзину 3 трепери.
Интензивна брзина је искључена.
Додирните дугме укључивање/искључивање или било које друго дугме и интензивна брзина се искључује.



Укључивање / искључивање осветљења

1. Додирните дугме за осветљење.
Укључује се лампица на дугмету за осветљење.
Осветљење се укључује..
2. Додирните поново дугме за осветљење.
Осветљење се искључује.



Укључивање тајмера.

1. Укључите аспиратор на брзину 1, 2 или 3.
2. Додирните дугме тајмер.
Дугме тајмер светли и чује се звучни сигнал.
Тајмер је активан; Након 10 минута аспиратор се искључује.

Додирните дугме тајмера да искључите тајмер у било ком тренутку.



2



Укључивање функције Чист ваздух

1. Додирните у исто време дугме укључивање / искључивање и дугме жељене брзине 2, 3 или тајмер дугме (за брзину 1).
Одговарајуће дугме светли.
2. Након тога задржите дугме укључивање / искључивање поново 5 секунди.
Функција Чист ваздух је активирана.
Аспиратор ће се укључивати на 10 минута сваких сат времена у наредних 24 сата.
Дугме брзине трепери када је функција активна. Након 10 минута аспиратор се аутоматски искључује.
Функција Чист ваздух се не може користити када је одабрана интензивна брзина.



Индикатор замашћености филтера

Након 100 сати коришћења аспиратора, периодични звучни сигнал се емитује. Дугме укључивање / искључивање константно трепери када је аспиратор искључен. Филтер масноће се мора очистити.

- Да бисте ресетовали индикатор, додирните дугме укључивање / искључивање 2 пута када је аспиратор искључен. Чуће се потврдни звучни сигнал 3 секунде. Након 20 сати, индикатор се аутоматски ресетује.



Индикатор чишћења угљаног филтера.

Након 200 сати коришћења аспиратора, звучни сигнал се периодично чује ако је индикатор угљаног филтера укључен. Дугме за осветљење константно трепери када је аспиратор искључен. Угљани филтер мора бити очишћен или замењен.

- Да бисте ресетовали индикатор, додирните дугме за осветљење 2 пута када је аспиратор искључен. Чуће се потврдни звучни сигнал 3 секунде. Након 20 сати, индикатор се аутоматски ресетује.



Активирање индикатора угљаног филтера

У стандардном моду, индикатор угљаног филтера није активан. Ако се аспиратор користи у филтрационом моду, индикатор угљаног филтера мора бити активиран.

1. Искључите аспиратор и осветљење.
2. Задржите дугме тајмер 5 секунди.
Дугме осветљења светли 5 секунди као потврда.



Искључивање индикатора угљаног филтера:

1. Искључите аспиратор и осветљење.
2. Задржите дугме тајмер 5 секунди.
Дугме укључивање / искључивање светли 5 секунди као потврда.

Симбол  који се налази на производу или амбалажи значи да овај производ не сме бити третиран као обични кућни отпад, већ га треба одложити на одговарајућем месту за рециклажу електричне и електронске опреме. Прописно бацање овог производа помаже да се избегну евентуалне негативне последице по очување човекове околине и по само здравље човека, а које могу бити узроковане неодговарајућим одлагањем овог производа. За детаљне информације о рециклажи производа, консултујте Ваш локални центар за сакупљање отпада, или радњу у којој сте купили овај производ.

Почитувани Клиенти

Ви благодариме што го одбравте нашиот производ од Eurolix, престижен бренд кој е синоним за квалитет и безбедност. Се надеваме дека производот ќе ги задоволи вашите потреби. Внимателно следете ги препораките од ова упатството за вашиот уред да работи ефикасно. Не се двоумете да ни се обратите доколку имате потреба. Ние секогаш ќе бидеме покрај вас за да ви помогнеме кога ви е потребно и за да ви дадеме корисна информација за сите производи на брендот Eurolix.

СОДРЖИНА

1. БЕЗБЕДНОСНИ ИНФОРМАЦИИ	32
1.1 Безбедност на деца и ранливи лица	32
1.2 Општа безбедност	33
2. БЕЗБЕДНОСНИ УПАТСТВА	36
2.1 Монтажа	36
2.2 поврзување на струјата	36
2.3 Употреба	37
2.4 Сервисирање	37
3. НЕГА И ЧИСТЕЊЕ	38
3.1 Забелешки за чистењето	38
3.2 Чистење на филтерот за мрснотии	38
3.3 Замена на филтерот со јаглен	39
3.4 Замена на светлото	39
4. ГРИЖА ЗА ОКОЛИНАТА	39
5. КОНТРОЛИ	40

1. БЕЗБЕДНОСНИ ИНФОРМАЦИИ

Пред монтирање и користење на уредот, ве молиме внимателно да ги прочитате приложените упатства.

Производителот не сноси одговорност за направена повреда или штета кои се резултат на неправилна монтажа или употреба. Секогаш чувајте ги упатствата на сигурно и безбедно место за подоцнежна употреба.

1.1 Безбедност на деца и ранливи лица

- Овој уред може да го користат деца над 8 години и лица со намалени физички, сетилни или ментални способности или лица без искуство и знаење доколку тоа го прават под надзор или доколку им биле дадени упатства како безбедно да го употребуваат уредот, и доколку ги разбираат опасностите поврзани со него. Не смее да биде на дофат на деца помали од 8 години и лица со многу обемни и сложени пречки во развојот, освен ако не се под постојан надзор.
- Децата треба да бидат под надзор да не играат со уредот.
- Држете ја амбалажата подалеку од деца и фрлете ја соодветно.
- **Опасност од задушвање!**
Материјалот за пакување е опасен за децата. Никогаш не дозволувајте децата да си играат со материјали за пакување
- Држете ги децата и милениците подалеку од уредот кога работи.
- Децата не треба да го чистат или да го оддржуваат уредот без надзор.

1.2 Општа безбедност

- Проверете дали уредот е оштетен откако ќе го отпакувате. Не поврзувајте го уредот ако е оштетен за време на транспортот.
- Овој уред е наменет само за домашна употреба над плотни, шпорети и слични уреди за готвење.
- Пред чистење и одржување, исклучете го уредот од напојувањето.
- **ВНИМАНИЕ:** Достапните делови може да станат жешки за време на употреба на уредите за готвење.
- Употребувајте само ги фиксните завртки кои се испорачани со уредот, ако не се испорачани предлагаме да ги користите завртките кои се препорачани во упатството за монтирање. Монтирајте го уредот во сигурно и погодно место кое ги исполнува потребите за монтажа.
- **ПРЕДУПРЕДУВАЊЕ:** Погрешно монтирање на завртките или на уредот за фиксирање кое не е во согласност со овие упатства може да резултира во електрични опасности.
- Не користете лепило за да го зацврстите уредот.
- Минималната дистанца меѓу површината на плотната на која стојат тавите и понискиот дел од уредот треба да биде најмалку 65 см, освен ако не е поинаку специфицирано во упатствата за монтирање за уредот или за плочата за готвење.



- Истекувањето на воздух мора да биде во согласност со правилникот на локалните власти.
- Уверете се дека имате добро проветрување во собата каде што е монтиран уредот за да избегнете враќање на

несаканите гасови во собата од други уреди што горат различно гориво, вклучувајќи и отворен оган.

• ОПАСНОСТ ОД СМРТ!

Проверете дали отворите за вентилација не се блокирани и воздухот што го собира уредот не се пренесува во канал што се користи за издувување на чад и пареа од други уреди (системи за централно греење, термосифон, грејачи на вода итн.).

- Кога уредот работи со други уреди, максималниот вакуум генериран во просторијата не смее да надмине 0,04 mbar.
- Потрудете се да не го оштетите кабелот за струја.
- Контактирајте го нашиот Овластен сервисен центар или електричар за да го смените оштетениот кабел.
- Ако не е снабден со приклучник (директна врска со електричното напојување) или ако приклучникот не е лоциран на пристапно место, дури и по монтажата, применете би-поларен прекинувач во согласност со стандардите кој обезбедува комплетно исклучување на електричното напојување под услови поврзани со преоптоварување на мрежата категорија III, во согласност со упатството за монтажа.
- Ако уредот е директно поврзан со напојувањето, електричната инсталација мора да биде опремена со изолационен уред кој овозможува да го исклучите уредот од електричната мрежа кај сите жички. Целосното исклучување мора да биде во согласност со условите наведени во категоријата за пренапојување III. Средството за исклучување мора да биде вградено во фиксираниот кабел во согласност со правилата за поврзување кабли.
- Не фламбурајте под уредот.

- Не употребувајте го за испуштање на опасни или експлозивни материи и пареи.
- Редовно чистете го уредот со мека крпа за да спречите оштетување на површинскиот материјал.
- Не користете чистач за пареа, спреј за вода, остри абразивни средства за чистење или остри метални гребалки за чистење на површината на уредот.
- Користете само неутрални детергенти.
- **Опасност од пожар!**
Редовно чистете ги филтрите за маснотии (најмалку на секои 2 месеци) и отстранете ги маснотиите од уредот за да го спречите ризикот од пожар.
- Користете крпа за чистење на внатрешноста на уредот.
- Никогаш не ракувајте со уредот без филтер за маснотии.
- Топлото масло и маснотиите можат многу брзо да се запалат. Никогаш не оставајте жешка маст или масло без надзор. Никогаш не користете вода за да го изгаснете согорувањето на маслото или маснотиите. Исклучете ја ринглата. Изгаснете го пламенот внимателно со помош на капак, противпожарно ќебе или нешто слично.
- **Ризик од изгореници!**
Пристапните делови стануваат многу жешки кога работат. Никогаш не допирајте жешки делови. Чувајте ги децата на безбедно растојание.
- **Ризик од повреда!**
Компонентите во внатрешноста на уредот може да имаат остри рабови. Ставете заштитни ракавици.

2. БЕЗБЕДНОСНИ УПАТСТВА

2.1 Монтажа

ПРЕДУПРЕДУВДЊЕ!

Опасност од повреди, струен удар, пожар, изгореници или оштетување на уредот.

- Уредот мора да го монтира само квалификувано лице.
- Немојте да монтирате ниту да користите оштетен уред.
- Следете ги инструкциите за монтирање дадени со уредот.
- Секогаш внимавјте кога го пренесувате уредот затоа што е тежок. Секогаш носете заштитни ракавици и приложените обувки.
- Пред инсталирање на уредот отстранете ја целата амбалажа, етикетата и заштитниот филм.
- Не го инсталирајте издувниот воздух во сидна празнина, освен ако шуплината не е дизајнирана за таа намена.

2.2 поврзување на струјата

ПРЕДУПРЕДУВДЊЕ!



Ризик од пожар и струен удар.

- Секое поврзување со струја треба да биде направено од квалификуван електричар.
- Проверете дали параметрите на плочката со спецификации се компатибилни со електричната моќност на мрежата на електрична енергија.
- Ако симболот  не е печатен на самолепливата плочка, уредот мора да е заземјен.
- Секогаш користете правилно монтиран штекер отпорен на струјни удари.
- Не оставајте ги каблите да се заплеткаат.
- Не користете адаптери со повеќе приклучоци и продолжни кабли.
- Доколку штекерот е лабав, не приклучувајте го приклучокот за струја.
- Не влечете го кабелот за да го исклучите уредот од струја. Секогаш повлекувајте го приклучокот за струја.

- Заштитата од електричен удар на активните и изолираните делови мора да се поврзе на таков начин што нема да може да се извади без алатки.
- Проверете дали уредот е правилно монтиран. Лабави и несоодветни кабли можат да го прегреат терминалот.
- Поврзете го уредот на крајот од монтирањето. Проверете дали има пристап до струјата по монтирањето.

2.3 Употреба

Аспираторот служи за вшмукување на испарувањата и пареите од готвењето.

Во приложеното упатство за монтирање е прикажано која верзија може да се користи за моделот кој го имате помеѓу варијанта со надворешно исфрлање на издувниот воздух  или варијанта со филтер со кружно струење на воздухот .

2.4 Сервисирање

За да го поправите уредот, контактирајте со Овластениот сервисен центар. Користете само оригинални резервни делови.

3. НЕГА И ЧИСТЕЊЕ

3.1 Забелешки за чистењето



Не користете абразивни детергенти и четки.

Површината на уредот чистете ја со мека крпа натопена со топла вода и средство за чистење.

По готвењето, некои делови од уредот може да се загреат. За да избегне појава на дамки, уредот мора да се олади и исуши со чиста крпа или хартиени крпи.

Чистете дамки со благ детергент.



Чистете го уредот и филтрите за маснотии секој месец. Чистете ги внатрешноста и филтрите за маснотии внимателно од маснотии.

Насобирањето на мрснотии или други остатоци од храна може да резултира со пожар.

Филтрите за маснотии може да се мијат во машина за миење садови.

Машината за миење садови мора да биде поставена на ниска температура и краток циклус. Филтерот за маснотии може да изгуби боја, нема влијание врз перформансите на уредот.



Времето на заситеноста на филтерот за јаглен варира во зависност од видот на готвењето и редовноста на чистење на филтерот за маснотии.

3.2 Чистење на филтерот за мрснотии

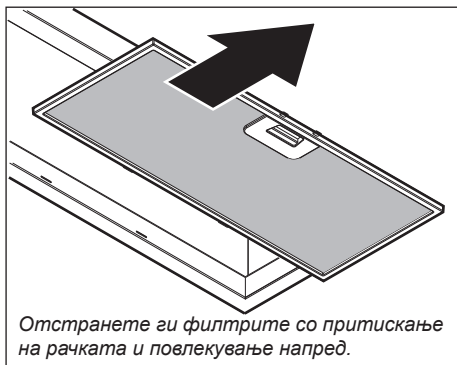

Отстранете ги филтрите со притискање на рачката и повлекување напред.

Филтрите се монтираат со употреба на стеги и спојки на спротивната страна.

Исчистете ги филтрите со сунѓер со неабразивни детергенти или во машина за миење садови. Машината за миење садови мора да биде поставена на ниска температура и краток циклус. Филтерот за маснотии може да изгуби боја, нема влијание врз перформансите на уредот.

3.3 Замена на филтерот со јаглен



ПРЕДУПРЕДУВДЊЕ!

Во зависност од типот, филтерот може или не може да се обнови. Бидете ја брошурата дадена со филтерот.



3.4 Замена на светлото

Овој уред се испорачува со ЛЕД лампа.

Овој дел може да го замени само техничар.

Во случај на дефект, видете во „Сервис“ во поглавјето „Безбедносни инструкции“.

4. ГРИЖА ЗА ОКОЛИНАТА

Рециклирајте ги материјалите со симболот . Ставете ја амбалажата во соодветни контејнери за да ја рециклирате. Помогнете во заштитата на животната средина и човековото здравје и рециклирајте го отпадот од електрични и електронски уреди. Не фрлајте ги уредите озанчени со симболот  во отпадот од домаќинството. Вратете го производот во вашиот локален капацитет за рециклирање или контактирајте ја вашата општинска канцеларија.

5. КОНТРОЛИ

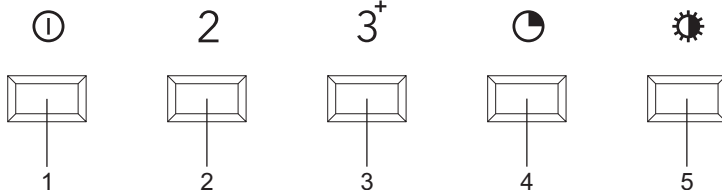

1. Копче за вклучување/исклучување(брзина 1)
2. Копче за брзина 2
3. Копче за брзина 3 и интензивно поставување
4. Копче за тајмер
5. Копче за осветлување

Вклучување и исклучување на осветлувањето на аспираторот /Само за моделот INTRA COMFORT GLASS/

1. Отворете го визирот према напред додека не застане
Аспираторот се вклучува
Светлото се вклучува
2. Вратете го визирот навнатре додека не застане
Аспираторот се исклучува
Светлото се исклучува

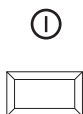

Вклучување/исклучување на аспираторот

1. Допрете го копчето за вклучување/исклучување.
Се пали копчето за вклучување/исклучување.
Аспираторот се вклучува на брзина 1.
2. Повторно допрете го копчето за вклучување/исклучување.
Ќе слушнете двоен звучен сигнал и аспираторот се исклучува.

Ако поставката за брзина 2 или 3 или интензивното поставување е вклучено, контролите прво го вклучуваат поставката за брзина 1. Повторно допрете го копчето за вклучување/исклучување за да го исклучите аспираторот.

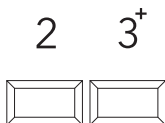

Зголемување на брзината

1. Допрете го копчето за поставување брзина 2 или 3.
Се пали копчето за поставување брзина. Аспираторот се префрла на избраната поставка за брзина.

3⁺

Префрлување на интензивно поставување

Функцијата тајмер автоматски се користи за интензивно поставување. Времетраењето е 4 минути, по што аспираторот се префрла на поставката за брзина 2.

1. Допрете го копчето за вклучување/исклучување.
Се пали копчето за вклучување/исклучување.
Аспираторот се вклучува во брзина 1.
2. Допрете го копчето за поставување брзина 3 се пали копчето 3 за поставување брзина.
Повторно допрете го копчето за поставување брзина
3. Копчето за поставување брзина 3 трепка.
Интензивното поставување е вклучено.
Допрете го копчето за вклучување/исклучување или кое било друго копче за да го прекинете интензивното поставување во секое време.



Вклучување и исклучување на осветлувањето

1. Допрете го копчето за осветлување.
Се пали копчето за осветлување.
Осветлувањето се вклучува.
2. Повторно допрете го копчето за осветлување.
Осветлувањето се исклучува.



Вклучување на тајмерот

1. Вклучете го аспираторот на брзина 1, 2 или 3.
2. Допрете го копчето за тајмер.
Копчето на тајмерот трепка и се огласува еден звучен сигнал. Тајмерот за моторот е активиран; по 10 минути аспираторот се исклучува.

Допрете го копчето за тајмер за да го запрете тајмерот во секое време.



2



Вклучување на функцијата Clean Air

1. Истовремено допрете го копчето за вклучување/исклучување и саканото копче за поставување брзина 2, 3 или копчето за тајмер (за брзина 1).
Соодветното копче се пали.
2. Потоа, во рок од 5 секунди, повторно допрете го копчето за вклучување/исклучување.
Функцијата Clean Air е активирана.

Аспираторот ќе се вклучува 10 минути на секој час во следните 24 часа.

Копчето за дотерување брзина трепка додека е активна функцијата.

По 10 минути, аспираторот автоматски се исклучува. Функцијата Clean Air не може да се користи кога е избрано интензивното поставување.



Индикатор за чистење на филтерот за маснотии

По 100 часа користење на аспираторот, за време на употребата периодично се огласува звучен сигнал. Копчето за вклучување/исклучување трепка постојано кога аспираторот е исклучен. Филтерот за маснотии мора да се исчисти.

- За да го ресетирате индикаторот за чистење, допрете го копчето за вклучување/исклучување двапати со исклучен аспиратор.

Ќе слушнете звучен сигнал за потврда 3 секунди.

По 20 часа, индикаторот за чистење на филтерот автоматски се ресетира.



Индикатор за чистење на јаглородниот филтер

По 200 часа користење на аспираторот, за време на употребата периодично се огласува звучен сигнал доколку се активира индикаторот за замастеност на јаглородниот филтер. Копчето за осветлување трепка постојано кога аспираторот е исклучен. Јаглородниот филтер мора да се исчисти или замени.

- За да го ресетирате индикаторот за чистење, допрете го копчето за осветлување двапати со исклучен аспиратор.

Ќе слушнете звучен сигнал за потврда 3 секунди. По 20 часа, индикаторот за чистење на филтерот автоматски се ресетира.



Активирање на индикаторот за чистење на јаглородниот филтер

Во стандардниот режим, индикаторот за чистење на јаглородниот филтер не е активен. Ако аспираторот се користи како аспиратор за кружење, мора да се вклучи индикаторот за чистење на јаглородниот филтер.

1. Исклучете го аспираторот и осветлувањето
2. Допрете го копчето за тајмер 5 секунди.
Копчето за осветлување свети 5 секунди како потврда.



Исклучување на индикаторот за чистење на јаглородниот филтер:

1. Исклучете го аспираторот и осветлувањето.
 2. Допрете го копчето за тајмер 5 секунди.
Копчето за вклучување/исклучување свети 5 секунди како потврда.
-



Симболот  обележан на уредот, или обележан на неговата документација, покажува дека тој уред не смее да се третира како домашен отпад. Наместо тоа тој уред треба да се предаде во најблискиот пункт за рециклирање на електрички и електронски уреди.

Уништувањето треба да се изврши во согласност со локалните закони и во согласност со стандардите за животната средина.

Të nderuar klient!

Ju falenderojmë që zgjedhët produktin tonë, sinonim i cilësisë dhe sigurisë. Shpresojmë se i njëjti do ti përgjigjet nevojave dhe kërkesave të juaja. Sa herë që keni nevojë për ne, mos hezitoni dhe na kontaktoni. Ne do të jemi gjithmonë me ju, sa herë që ju keni nevojë për bashkëpunim dhe për dhënjen e të gjitha informatave të nevojshme në lidhje me produktet „Eurolux“.

PËRMBAJTJA

1. INFORMACIONI I SIGURISË	46
1.1 Siguria e fëmijëve dhe personave vulnerabël	46
1.2 Siguria e përgjithshme	46
2. UDHËZIMET PËR SIGURINË	50
2.1 Instalimi	50
2.2 Lidhja elektrike	50
2.3 Përdorimi	51
2.4 Shërbimi	51
3. KUJDESI DHE PASTRIMI.....	52
3.1 Shënime mbi pastrimin	52
3.2 Pastrimi i filtrit të yndyrës	52
3.3 Ndërrimi i filtrit të karbonit	53
3.4 Ndërrimi i llambës	53
4. ÇËSHTJE QË LIDHEN ME AMBIENTIN	53
5. KOMANDIMET	54

1. INFORMACIONI I SIGURISË

Përpara instalimit dhe përdorimit të pajisjes, lexoni me kujdes udhëzimet e ofruara. Prodhuesi nuk është përgjegjës për lëndimet apo dëmet si rezultat i instalimit apo përdorimit të papërshtatshëm. Gjithmonë mbajini udhëzimet në një vend të sigurt dhe ku mund të arrihen lehtë për tu referuar në të ardhmen.

1.1 Siguria e fëmijëve dhe personave vulnerabël

- Kjo pajisje mund të përdoret nga fëmijë të moshës 8 vjeç e sipër dhe persona me aftësi të kufizuara fizike, ndijimesh ose mendore ose që nuk kanë eksperiencë dhe njohuri, nëse këta mbahen nën mbikëqyrje ose udhëzohen për përdorimin e sigurt të pajisjes dhe i kuptojnë rreziqet e përdorimit. Fëmijët nga nën 8 vjeç dhe personat me aftësi të kufizuara shumë të theksuara dhe komplekse duhet të mbahen larg nga pajisja, përveçse kur mbahen nën monitorim të vazhdueshëm.
- Fëmijët duhet të monitorohen për tu siguruar se nuk luajnë me pajisjen.
- Mbajeni të gjithë paketimin larg nga fëmijët dhe hidheni atë siç kërkohet.
- **Rrezik mbytjeje!**
Materiali i paketimit është i rrezikshëm për fëmijët. Mos lejoni kurrë fëmijët të luajnë me materialet e paketimit
- Mbajini fëmijët dhe kafshët shtëpiake larg pajisjes gjatë kohës që ajo është në punë.
- Fëmijët nuk duhet të kryejnë pastrimin dhe mirëmbajtjen e pajisjes pa mbikëqyrje.

1.2 Siguria e përgjithshme

- Kontrolloni pajisjen për dëmtime pasi ta shpакetoni. Mos e lidhni pajisjen nëse është dëmtuar gjatë transportit.

- Kjo pajisje është prodhuar për përdorim shtëpiak mbi pianura, soba dhe pajisje të ngjashme gatimi.
- Përpara mirëmbajtjes, shkëputeni pajisjen nga rrjeti elektrik.
- **PARALAJMËRIM:** Pjesët e aksesueshme mund të nxehen gjatë përdorimit me pajisjet e gatimit.
- Përdorni vetëm vidat fiksuese të marra me pajisjen, nëse nuk keni marrë përdorni vidat e rekomanduara në udhëzimet e instalimit. Instalojeni pajisjen në një vend të sigurt dhe të përshtatshëm që plotëson kërkesat e instalimit.
- **PARALAJMËRIM:** Mosinstalimi i vidave apo pajisjes fiksuese në përputhje me këto udhëzime mund të rezultojë në rreziqe elektrike.
- Mos përdorni adezivë për të fiksuar pajisjen.
- Distanca minimale mes sipërfaqes së pianurës në të cilin qëndrojnë tiganët dhe pjesës së poshtme të pajisjes duhet të jetë të paktën 65 cm, përveçse kur specifikohet ndryshe në udhëzimet e instalimit për pajisjen ose pianurën.
- Shkarkimi i ajrit duhet të jetë në pajtim me rregulloret e autoriteteve lokale.

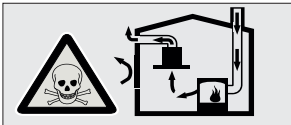

•RREZIK I VDEKJES!

Siguroni ajrim të mirë të dhomës ku është instaluar pajisja për të shmangur rrjedhjen në dhomë të gazeve që lëshojnë pajisjet që djegin gaz ose lëndë të tjera djegëse, duke përfshirë flakët e hapura.

- Sigurohuni që daljet e ventilimit të mos jenë bllokuar dhe ajri i grumbulluar nga pajisja të mos kalojë në një tub të përdorur për shkarkimin e tymit dhe avullit nga pajisje të tjera (sistemet e ngrohjes qendrore, termosifonët, bojlerët etj.).
- Kur pajisja përdoret me pajisje të tjera, vakumi maksimal i gjeneruar në dhomë nuk duhet të tejkalojë 0,04 mbar.

- Sigurohuni që të mos dëmtoni kabllot e rrymës. Kontaktoni me qendrën e autorizuar të shërbimit ose me një elektrikist për ndërrimin e kabllot elektrike të dëmtuar.
- Nëse nuk ka asnjë spinë (me lidhje direkte ose me qark elektrik), ose nëse spina nuk gjendet në një zonë të arritshme, edhe pas instalimit, përdorni një çelës siguresë që garanton shkëputjen e plotë të oxhakut nga rryma elektrike në rast mbingarkese të kategorisë III, në zbatim të rregullave të montimit.
- Nëse pajisja është e lidhur direkt me furnizimin me energji, instalimi elektrik duhet të pajiset me një pajisje izoluese që lejon shkëputjen e pajisjes nga linja kryesore në të gjitha Spolet. Shkëputja e plotë duhet të jetë në pajtim me kushtet e specifikuara të mbitemensionit të kategorisë III. Mjetet e shkëputjes duhet të përfshihen në rrjetin elektrik sipas rregullave të instalimeve elektrike.
- Mos gatuani me flakë nën pajisje.
- Mos e përdorni për materiale të rrezikshme ose shpërthyes dhe avuj.
- Pastrojeni pajisjen rregullisht me një leckë të butë për të parandaluar dëmtimin e materialit të sipërfaqes.
- Mos përdorni një pastrues me avull, spërkatës me ujë, pastrues gërryes të fortë ose kruajtëse të mprehta metalike për të pastruar sipërfaqen e pajisjes. Përdorni vetëm detergjente neutrale.
- **Rrezik nga zjarri!**
Pastrojini rregullisht filtrat e yndyrës (të paktën çdo 2 muaj) dhe hiqni depozitimet e yndyrës nga pajisja për të parandaluar rrezikun e zjarrit.

- Asnjëherë mos e përdorni pajisjen pa filtrin e yndyrës. Rrezik zjarri! Vaji dhe yndyra e nxehtë mund të ndizen shumë shpejt. Asnjëherë mos lini yndyrën ose vajin e nxehtë pa mbikëqyrje. Asnjëherë mos përdorni ujë për të shuar vajin ose yndyrën e djegur. Fikeni pllakën e nxehtësisë. Fikeni flakët me kujdes duke përdorur një kapak, batanije zjarri ose diçka të ngjashme.
- **Rrezik djegieje!**
Pjesët e aksesueshme nxehen shumë kur janë në punë. Asnjëherë mos prekni pjesët e nxehta. Mbajini fëmijët në një distancë të sigurt.
- **Rrezik lëndimi!**
Komponentët brenda pajisjes mund të kenë skaje të mprehta. Vishni doreza mbrojtëse.
- Përdorni një pëlhurë për të pastruar pjesën e brendshme të pajisjes.

2. UDHËZIMET PËR SIGURINË

2.1 Instalimi



PARALAJMËRIM!

Rrezik plagosjeje, goditjeje elektrike, zjarri, djegieje ose dëmtimi të pajisjes.

- Vetëm një person i kualifikuar duhet ta instalojë këtë pajisje.
- Mos instaloni ose mos përdorni një pajisje të dëmtuar.
- Ndiqni udhëzimet e instalimit të dhëna me pajisjen.
- Gjithmonë bëni kujdes kur e lëvizni pajisjen sepse është e rëndë. Përdorni gjithnjë doreza sigurie dhe këpucë të mbyllura.
- Përpara instalimit të pajisjes, hiqni gjithë pjesët ambalazhuese, etiketat reklamuese dhe qesën mbrojtëse.
- Mos e instaloni pjesën e shkarkimin e ajrit në një vrimë muri, përveçse kur vrima është projektuar për atë qëllim.

2.2 Lidhja elektrike



PARALAJMËRIM!



Rrezik zjarri dhe goditjeje elektrike.

- Të gjitha lidhjet elektrike duhen kryer nga një elektrikist i kualifikuar.
- Sigurohuni që parametrat në pllakën e specifikimeve të përkojnë me vlerat elektrike të rrjetit elektrik.
- Nëse simboli  nuk është i printuar në pllakëzën e specifikimeve, pajisja duhet të tokëzohet.
- Përdorni gjithmonë një prizë të tokëzuar të instaluar si duhet.
- Mos i lini kabllo të përdridhen.
- Mos përdorni përshtatës me shumë spina dhe kablo zgjatuese.
- Nëse priza është e lirë, mos e futni spinën.
- Mos e shkëputni pajisjen nga rrjeti duke e tërhequr nga kabloja elektrike. Gjithmonë tërhiqeni kabllon elektrike duke e kapur nga spina.
- Mbrojtja nga goditja e pjesëve me korrent dhe të izoluar duhet të shtrëngohet në mënyrë të tillë që të mos hiqet pa vegla.

- Sigurohuni që pajisja të instalohet në rregull. Kablloja elektrike e lirë dhe e papërshtatshme mund ta nxehtë shumë terminalin.
- Lidheni pajisjen në fund të instalimit. Sigurohuni që rrjeti elektrik të jetë i arritshëm pas montimit.

2.3 Përdorimi

Oxhaku shërben për të thithur tymrat dhe avujt që vijnë nga gatimi.

Në manualin e instalimit bashkëngjitur tregohet se cili është versioni i mundshëm që mund të përdoret për modelin që keni në dispozicion mes variantit thithës me nxjerrje jashtë të tymrave  ose filtrues me riciklim të brendshëm .

2.4 Shërbimi

Për të riparuar pajisjen kontaktoni me qendrën e autorizuar të shërbimit.

Përdorni vetëm pjesë këmbimi origjinale.

3. KUJDESI DHE PASTRIMI

3.1 Shënime mbi pastrimin



Mos përdorni detergjente gërryese dhe furça.

Pastroni sipërfaqen e pajisjes me një copë të butë me ujë të ngrohtë dhe një detergjent të butë.

Pas pastrimit disa pjesë të pajisjes mund të nxehen. Për të shmangur njollat, pajisja duhet të lihet të ftohet dhe të thahet me një leckë ose kartëpeceta të pastra.

Pastroni njollat me një detergjent të butë.



Pastrojeni pajisjen dhe filtrat e yndyrës çdo muaj. Pastrojeni pjesën e brendshme të pajisjes dhe filtrat e yndyrës me kujdes nga yndyra. Grumbullimi i yndyrës ose mbetjeve të tjera mund të shkaktojë zjarr.

Filtrat e yndyrës mund të lahen në enëlarëse.

Enëlarësja duhet të vendoset në temperaturë të ulët dhe cikël të shkurtër. Filtri i yndyrës mund të çngjyrosset, kjo nuk ka ndikim të performanca e pajisjes.



Koha e mbushjes së filtrit të karbonit ndryshon në varësi të llojit të gatimit dhe sa rregullisht pastrohet filtri i yndyrës.

3.2 Pastrimi i filtrit të yndyrës

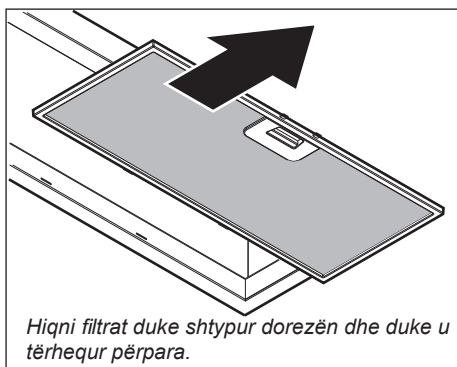

Hiqni filtrat duke shtypur dorezën dhe duke u tërhequr përpara.

Filtrat janë montuar duke përdorur kunjat në anën e kundërt.

Pastrojini filtrat duke përdorur një sfungjer me detergjente jo gërryese ose në enëlarëse.

Enëlarësja duhet të vendoset në temperaturë të ulët dhe cikël të shkurtër. Filtri i yndyrës mund të çngjyrosset, kjo nuk ka ndikim të performanca e pajisjes.

3.3 Ndërrimi i filtrit të karbonit



PARALAJMËRIM!

Në varësi të llojit, filtri mund të rigjenerohet ose nuk mund të rigjenerohet.

Referojuni broshurës që shoqëron filtrin.

3.4 Ndërrimi i llambës

Kjo pajisje është e pajisur me një llambë LED.

Kjo pjesë mund të ndërrohet vetëm nga një teknik. Në rast keqfungsionimi referojuni pjesës Shërbimi te kapitulli Udhëzimet e sigurisë.

4. ÇËSHTJE QË LIDHEN ME AMBIENTIN

Ricikloni materialet me simbolin

Vendoseni ambalazhin te kontejnerët e riciklimit nëse ka. Ndhmoni në mbrojtjen e mjedisit dhe shëndetit të njerëzve dhe në riciklimin e mbetjeve të pajisjeve elektrike dhe elektronike.

Mos hidhni pajisjet e shënuara me simbolin e mbeturinave shtëpiake. Ktheni produktin në pikën lokale të riciklimit ose kontaktoni me zyrën komunale.

5. KOMANDIMET

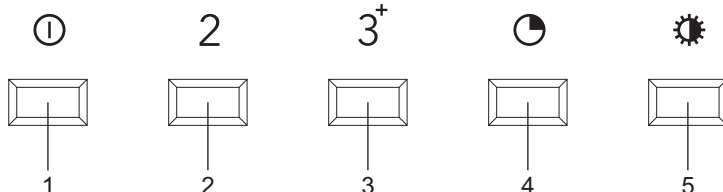

1. Butoni i ndezjes/fikjes (shpejtësia 1)
2. Butoni i shpejtësisë 2
3. Butoni i shpejtësisë 3 dhe konfigurimi intensiv
4. Butoni i kohëmatësit
5. Butoni i ndriçimit

Ndezja/fikja e aspiratorit dhe ndriçimi (Vetëm për modelin INTRA COMFORT GLASS)

1. Anoni vizorin nga jashtë derisa të ndalojë Aspiratori ndizet.
Ndriçimi ndizet.
2. Përkuleni vizorin nga brenda derisa të ndalojë.
Aspiratori fiket.
Ndriçimi fiket

Ndezja/fikja e aspiratorit

1. Prekni tastin e ndezjes/fikjes.
Aspiratori ndizet me vendosjen e shpejtësisë 1.
2. Prekni përsëri tastin e ndezjes/fikjes.
Do të dëgjoni një tingull të dyfishtë dhe aspiratori fiket.

Nëse konfigurimi i shpejtësisë 2 ose 3 ose cilësimi intensiv është i aktivizuar, kontrollet ndezin fillimisht cilësimin e shpejtësisë 1. Prekni përsëri tastin e ndezjes/fikjes për të fikur aspiratorin.

2 3⁺

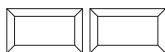
Rritja e shpejtësisë

1. Prekni tastin 2 ose 3 të cilësimit të shpejtësisë.
Tasti i përcaktimit të shpejtësisë ndizet.
Aspiratori kalon në cilësimin e zgjedhur të shpejtësisë.

3⁺

Kalimi në cilësim intensiv

Një funksion kohëmatës përdoret automatikisht për cilësimin intensiv. Kohëzgjatja është 4 minuta, pas së cilës aspiratori kalon në cilësimin e shpejtësisë 2.

1. Prekni tastin e ndezjes/fikjes.
Tasti i ndezjes/fikjes ndizet.
Aspiratori ndizet me vendosjen e shpejtësisë 1.
2. Prekni tastin e cilësimit të shpejtësisë 3.
Ndizet tasti 3 i përcaktimit të shpejtësisë.
3. Prekni përsëri tastin 3 të cilësimit të shpejtësisë.
Tasti i përcaktimit të shpejtësisë 3 pulson.
Cilësimi intensiv është i ndezur.

Prekni tastin e ndezjes/fikjes ose ndonjë çelës tjetër për të ndaluar cilësimin intensiv në çdo kohë.



Ndezja dhe fikja e ndriçimit

1. Prekni tastin 5 e ndriçimit, Ndriçimi ndizet.
2. Prekni përsëri tastin e ndriçimit, ndriçimi fiket.



Ndezja e kohëmatësit

1. Ndizni aspiratorin me shpejtësi 1, 2 ose 3.
2. Prekni tastin e kohëmatësit.
Tasti i kohëmatësit pulson dhe bie një tingull i vetëm.
Kohëmatësi është aktivizuar; pas 10 minutash aspiratori fiket.

Prekni tastin e kohëmatësit për të ndaluar kohëmatësin në çdo kohë.



2



Aktivizimi i funksionit të pastrimit të ajrit

1. Prekni tastin e ndezjes/fikjes dhe tastin e dëshiruar të cilësimit të shpejtësisë 2, 3 ose tastin e kohëmatësit (për shpejtësinë 1) në të njëjtën kohë.
Tasti përkatës ndizet.
2. Më pas, brenda 5 sekondave, prekni përsëri tastin e ndezjes/fikjes.
Funksioni Clean Air është aktivizuar.
Aspiratori do të ndizet për 10 minuta çdo orë për 24 orët e ardhshme.
Tasti i cilësimit të shpejtësisë pulson ndërsa nxjerrja është aktive. Pas 10 minutash, aspiratori fiket automatikisht.
Funksioni Clean Air nuk mund të përdoret kur zgjidhet cilësimi intensiv.



Treguesi i pastrimit të filtrave të yndyrës

Pas 100 orësh përdorimi të aspiratorit, një tingull bie periodikisht gjatë përdorimit. Tasti i ndezjes/fikjes pulson vazhdimisht kur aspiratori është i fikur. Filtri i yndyrës duhet të pastrohet.

- Për të rivendosur treguesin e pastrimit, prekni dy herë tastin e ndezjes/fikjes me aspiratorin e fikur.
Do të dëgjoni një tingull konfirmimi për 3 sekonda.
Pas 20 orësh, treguesi i pastrimit të filtrit rivendoset automatikisht



Treguesi i pastrimit të filtrit të karbonit

Pas 200 orësh përdorimi të aspiratorit, një tingull bie periodikisht gjatë përdorimit nëse aktivizohet treguesi i ndotjes së filtrit të karbonit. Çelësi i ndriçimit pulson vazhdimisht kur aspiratori është i fikur. Filtri i karbonit duhet pastruar ose zëvendësuar.

- Për të rivendosur treguesin e pastrimit, prekni dy herë tastin e ndriçimit me aspiratorin e fikur.
Do të dëgjoni një tingull konfirmimi për 3 sekonda.
Pas 20 orësh, treguesi i pastrimit të filtrit rivendoset automatikisht.



Aktivizimi i treguesit të pastrimit të filtrit të karbonit

Në modalitetin standard, treguesi i pastrimit të filtrit të karbonit nuk është aktiv. Nëse aspiratori përdoret me filtra, duhet të aktivizohet treguesi i pastrimit të filtrit të karbonit.

1. Fikni aspiratorin dhe ndriçimin.
2. Prekni tastin e kohëmatësit për 5 sekonda.
Tasti i ndriçimit ndizet për 5 sekonda si konfirmim.



Fikja e treguesit të pastrimit të filtrit të karbonit:

1. Fikni aspiratorin dhe ndriçimin.
2. Prekni tastin e kohëmatësit për 5 sekonda.
Tasti i ndezjes/fikjes ndizet për 5 sekonda si konfirmim.

Simbolimi  produktin ose mbi ambalazhin e tij tregon se produkti nuk mund të përpunohet si një mbeturinë normale shtëpiake. Produkti për t'u përpunuar duhet të çohet pranë një qendre të posaçme grumbullimi për riciklimin e përbërësve elektrikë dhe elektronikë. Duke u siguruar se ky produkt është përpunuar në mënyrë korrekte, do të kontribuojmë për parandalimin e pasojave potenciale negative për mjedisin e për shëndetin që mund të rrjedhë nga përpunimi i tij i papërshtatshëm. Për informacione më të detajuara për riciklimin e këtij produkti, kontaktoni Komunën, shërbimin vendor për përpunimin e mbeturinave ose dyqanin

Dear customers,

We thank you for choosing our product. We hope that it will reply to all your requirements. Carefully follow the recommendations specified in the following booklet and in this way your appliance will remain working efficiently. Do not hesitate to contact us if necessary. We will always be next to you in order to cooperate you when necessary and to provide you useful information for all products under the trademark Eurolux.

CONTENTS

1. SAFETY INFORMATION.....	59
1.1 Children and vulnerable people safety	59
1.2 General safety	60
2. SAFETY INSTRUCTIONS.....	63
2.1 Installation	63
2.2 Electrical connection	63
2.3 Use.....	64
2.4 Service	64
3. CARE AND CLEANING	65
3.1 Notes on cleaning	65
3.2 Cleaning the grease filter	65
3.3 Replacing the charcoal filter	66
3.4 Replacing the lamp	66
4. ENVIRONMENTAL CONCERNS.....	66
5. CONTROLS.....	67

1. SAFETY INFORMATION

Before the installation and use of the appliance, carefully read the supplied instructions. The manufacturer is not responsible for any injuries or damage that are the result of incorrect installation or usage. Always keep the instructions in a safe and accessible location for future reference.

1.1 Children and vulnerable people safety

- This appliance can be used by children aged from 8 years and above and persons with reduced physical, sensory or mental capabilities or lack of experience and knowledge if they have been given supervision or instruction concerning the use of the appliance in a safe way and understand the hazards involved. Children of less than 8 years of age and persons with very extensive and complex disabilities shall be kept away from the appliance unless continuously supervised.
- Children should be supervised to ensure that they do not play with the appliance.
- Keep all packaging away from children and dispose it appropriately.
- **Danger of suffocation!**
Packing material is dangerous to children. Never allow children to play with packing materials.
- Keep children and pets away from the appliance when it operates.
- Children shall not carry out cleaning and user maintenance of the appliance without supervision.

1.2 General safety

- Check the appliance for damage after unpacking it. Do not connect the appliance if it has been damaged during the transport
- This appliance is intended for domestic use above hobs, cookers and similar cooking devices.
- Before carrying out any maintenance, disconnect the appliance from the power supply.
- **CAUTION:** Accessible parts may become hot during use with cooking appliances.
- Use only the fixing screws supplied with the appliance if not supplied, use the screws recommended in the installation instructions. Install the appliance in a safe and suitable place that meets installation requirements.
- **WARNING:** Failure to install the screws or fixing device in accordance with these instructions may result in electrical hazards.
- Do not use adhesives to fix the appliance.
- The minimum distance between the hob surface on which the pans stand and the lower part of the appliance shall be at least 65 cm, unless otherwise specified in the installation instructions for the appliance or hob.
- The discharge of air must comply with local authorities regulations.
- **DANGER OF DEATH!**



Ensure good air ventilation in the room where the appliance is installed to avoid the backflow of gases into the room from appliances burning gas or other fuels, including open fires.

- Make sure that the ventilation openings are not blocked and the air collected by the appliance is not conveyed into a duct used to exhaust smoke and steam from other appliances (central heating systems, thermosiphons, water heaters, etc.).
- When the appliance operates with other appliances the maximum vacuum generated in the room should not exceed 0,04 mbar.
- Make sure not to cause damage to the mains cable. Contact our Authorised Service Centre or an electrician to change a damaged mains cable.
- If it not fitted with a plug (direct mains connection) or if the plug is not located in an accessible area, after installation, apply a double pole switch in accordance with standards which assures the complete disconnection of the mains under conditions relating to over-current category III in accordance with installation instructions.
- If the appliance is connected directly to the power supply, the electrical installation must be equipped with an isolating device that allows to disconnect the appliance from the mains at all poles. Complete disconnection must comply with conditions specified in the overvoltage category III. The means for disconnection must be incorporated in the fixed wiring in accordance with the wiring rules.
- Do not flambé under the appliance.
- Do not use to exhaust hazardous or explosive materials and vapors.
- Clean the appliance regularly with a soft cloth to prevent the deterioration of the surface material.

- Do not use a steam cleaner, water spray, harsh abrasive cleaners or sharp metal scrapers to clean the surface of the appliance. Use only neutral detergents.
- **Risk of fire!**
Clean grease filters regularly (at least every 2 months) and remove grease deposits from the appliance to prevent the risk of fire.
- Never operate the appliance without the grease filter. Risk of fire!
- Hot oil and fat can ignite very quickly. Never leave hot fat or oil unattended. Never use water to put out burning oil or fat. Switch off the hotplate. Extinguish flames carefully using a lid, fire blanket or something similar.
- **Risk of burns!**
The accessible parts become very hot when in operation. Never touch hot parts. Keep children at a safe distance.
- **Risk of injury!**
Components inside the appliance may have sharp edges. Wear protective gloves.
- Use a cloth to clean the interior of the appliance.

2. SAFETY INSTRUCTIONS

2.1 Installation



WARNING!

Risk of injury, electric shock, fire, burns or damage to the appliance.

- Only a qualified person must install this appliance.
- Do not install or use a damaged appliance.
- Follow the installation instructions supplied with the appliance.
- Always take care when moving the appliance as it is heavy. Always use safety gloves and enclosed footwear.
- Before installing the appliance remove all the packaging, the labelling and the protective film.
- Do not install the exhaust air into a wall cavity, unless the cavity is designed for that purpose.

2.2 Electrical connection



WARNING!



Risk of fire and electric shock.

- All electrical connections should be made by a qualified electrician.
- Make sure that the parameters on the rating plate are compatible with the electrical ratings of the mains power supply.
- If the symbol  is not printed on the rating plate, the appliance must be earthed.
- Always use a correctly installed shockproof socket.
- Do not let the electricity mains cable tangle.
- Do not use multi-plug adapters and extension cables.
- If the mains socket is loose, do not connect the mains plug.
- Do not pull the mains cable to disconnect the appliance. Always pull the mains plug.
- The shock protection of live and insulated parts must be fastened in such a way that it cannot be removed without tools.
- Make sure the appliance is installed correctly. Loose and incorrect electricity mains cable can make the terminal become too hot.

- Connect the appliance at the end of the installation. Make sure that there is access to the mains after the installation.

2.3 Use

The hood serves to aspirate the fumes and vapors resulting from cooking.

The attached installation manual indicates the version to be used depending on the model you have, the suction version with external evacuation  or filtering with internal recirculation .

2.4 Service

- To repair the appliance contact the Authorised Service Centre. Use original spare parts only.

3. CARE AND CLEANING

3.1 Notes on cleaning



Do not use abrasive detergents and brushes.

Clean the surface of the appliance with a soft cloth with warm water and a mild detergent.

After cooking some parts of appliance can get hot. To avoid stains appliance must be cooled down and dried with clean cloth or paper towels.

Clean stains with a mild detergent.



Clean the appliance and grease filters each month. Clean the interior and grease filters carefully from fat. Fat accumulation or other residue may cause fire.

Grease filters can be washed in a dishwasher. The dishwasher must be set to a low temperature and a short cycle. The grease filter may discolour, it has no influence on the performance of the appliance.



The time of saturation of the charcoal filter varies depending on the type of cooking and the regularity of cleaning the grease filter.

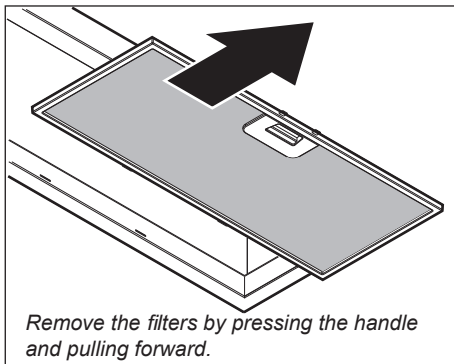

3.2 Cleaning the grease filter

Filters are mounted with the use of pins on the opposite side.

Clean the filters using a sponge with non abrasive detergents or in a dishwasher.

The dishwasher must be set to a low temperature and a short cycle. The grease filter may discolour, it has no influence on the performance of the appliance.

3.3 Replacing the charcoal filter



 **WARNING!**

Depending on type, filter can be or cannot be regenerated. Refer to the leaflet provided with the filter.

3.4 Replacing the lamp

This appliance is supplied with a LED lamp. This part can be replaced by a technician only. In case of any malfunction refer to “Service” in the “Safety Instructions” chapter.

4. ENVIRONMENTAL CONCERNS

Recycle materials with the symbol . Put the packaging in relevant containers to recycle it. Help protect the environment and human health by recycling waste of electrical and electronic appliances. Do not dispose of appliances marked with the symbol  with the household waste. Return the product to your local recycling facility or contact your municipal office.

5. CONTROLS

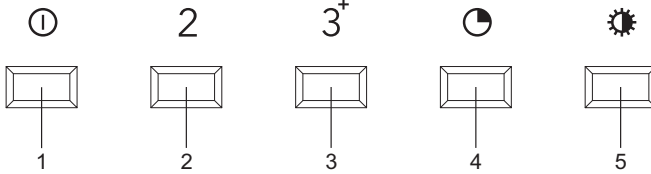

1. On/off button (speed 1)
2. Speed button 2
3. Speed button 3 and intensive setting
4. Timer button
5. Lighting button

Switching cooker hood and the lighting on/off (Only for the model INTRA COMFORT GLASS)

1. Tilt the visor outwards until it stops.
The cooker hood switches on.
The lighting switches on.
2. Tilt the visor inwards until it stops.
The cooker hood switches off.
The lighting switches off.

①



Switching cooker hood on/off

1. Touch the on/off key. The on/off key lights up.
The cooker hood switches on at speed setting 1.
2. Touch the on/off key again.
You will hear a double beep, and the cooker hood switches off.

If speed setting 2 or 3 or the intensive setting is switched on, the controls switch on speed setting 1 first. Touch the on/off key again to switch the cooker hood off.

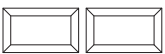
2 3⁺

Increasing speed

1. Touch speed setting key 2 or 3. The speed setting key lights up.
The cooker hood switches to the selected speed setting.

3⁺

Switching to intensive setting

A timer function is automatically used for the intensive setting. The duration is 4 minutes, after which the cooker hood switches to speed setting 2.

1. Touch the on/off key.
The on/off key lights up.
The cooker hood switches on at speed setting 1.
2. Touch speed setting key 3.
Speed setting key 3 lights up.
3. Touch speed setting key 3 again.
Speed setting key 3 flashes.
The intensive setting is switched on.

Touch the on/off key or any other key to stop the intensive setting at any time.



Switching the lighting on and off

1. Touch the lighting key.
The lighting key lights up.
The lighting switches on.
2. Touch the lighting key again.
The lighting switches off.



Switching on the timer

1. Switch on the cooker hood at speed 1, 2 or 3.
2. Touch the timer key.
The timer key flashes and a single beep sounds.
The timer for the motor is activated; after 10 minutes the cooker hood switches off.

Touch the timer key to stop the timer at any time.



2



Switching on Clean Air function

1. Touch the on/off key and the desired speed setting key 2, 3 or the timer key (for speed 1) at the same time.
The corresponding key lights up.
2. Then, within 5 seconds, touch the on/off key again. The Clean Air function is activated.
The cooker hood will be switched on for 10 minutes every hour for the next 24 hours.
The speed setting key flashes while the extraction is active.
After 10 minutes, the cooker hood switches off automatically.
The Clean Air function cannot be used when the intensive setting is selected.



Grease filter cleaning indicator

After 100 hours of use of the cooker hood, a beep sounds periodically during operation. The on/off key flashes continuously when the cooker hood is switched off. The grease filter must be cleaned.

- To reset the cleaning indicator, touch the on/off key twice with the cooker hood switched off.
You will hear a confirmation beep for 3 seconds.
After 20 hours, the filter cleaning indicator automatically resets.



Carbon filter cleaning indicator

After 200 hours of use of the cooker hood, a beep sounds periodically during use if the carbon filter contamination indicator is activated. The lighting key flashes continuously when the cooker hood is switched off.

The carbon filter must be cleaned or replaced.

- To reset the cleaning indicator, touch the lighting key twice with the cooker hood switched off.
You will hear a confirmation beep for 3 seconds.
After 20 hours, the filter cleaning indicator automatically resets.



Activation of the carbon filter cleaning indicator

In standard mode, the carbon filter cleaning indicator is not active. If the cooker hood is used as a recirculation hood, the carbon filter cleaning indicator must be activated.

1. Switch off the cooker hood and the lighting.
2. Touch the timer key for 5 seconds.
The lighting key lights up for 5 seconds as confirmation.



Switching off the carbon filter cleaning indicator

1. Switch off the cooker hood and the lighting.
2. Touch the timer key for 5 seconds.
The on/off key lights up for 5 seconds as confirmation.

The symbol  on the product or its package indicates that this product may not be treated as household waste. Instead, it must be hand over to a specialized collection point for recycling of electrical and electronic equipment. By ensuring this product to be correctly disposed, you help prevent potential negative consequences for the environment and human health, which could otherwise be caused by inappropriate waste handling of this product. For more detailed information about recycling of this product, please contact your local city office, your household waste disposal service or the shop where you purchased the product.

Уважаемые клиенты!

Благодарим Вас за то, что выбрали нашей продукции. Надеемся, что она будет соответствовать Вашим требованиям. Внимательно следуйте рекомендациям, изложенным в данном руководстве, и Ваш продукт останется эффективной.

Не стесняйтесь обращаться к нам в случае необходимости. Мы всегда будем рядом с Вами, чтобы сотрудничать и давать Вам полезную информацию о всех продуктах бренда EuroLux.

СОДЕРЖАНИЕ

1. СВЕДЕНИЯ ПО ТЕХНИКЕ БЕЗОПАСНОСТИ	74
1.1 Безопасность детей и лиц с ограниченными возможностями	74
1.2 Общие правила техники безопасности	74
2. УКАЗАНИЯ ПО БЕЗОПАСНОСТИ	78
2.1 Установка	78
2.2 Подключение к электросети	78
2.3 Использование	79
2.4 Сервис	79
3. УХОД И ОЧИСТКА	80
3.1 Примечание относительно очистки	80
3.2 Очистка жирулавливающего фильтра	80
3.3 Замена угольного фильтра.....	81
3.4 Замена лампы	81
4. ОХРАНА ОКРУЖАЮЩЕЙ СРЕДЫ	81
5. ОРГАНЫ УПРАВЛЕНИЯ.....	82

1. СВЕДЕНИЯ ПО ТЕХНИКЕ БЕЗОПАСНОСТИ

Перед установкой и эксплуатацией прибора внимательно ознакомьтесь с этой Инструкцией. Изготовитель не несёт ответственность за какие-либо травмы или ущерб, возникшие вследствие неправильной установки или эксплуатации. Всегда храните эту Инструкцию под рукой в надёжном месте для последующего использования.

1.1 Безопасность детей и лиц с ограниченными возможностями

- Прибор не предназначен для использования лицами (включая детей) с пониженными физическими, сенсорными или умственными способностями или при отсутствии у них жизненного опыта или знаний, если они не находятся под присмотром или не проинструктированы об использовании прибора лицом, ответственным за их безопасность.
- Дети должны находиться под присмотром для недопущения игр с прибором.
- Храните все упаковочные материалы вне досягаемости детей и утилизируйте их надлежащим образом.
- **Опасность удушья!**
Упаковочный материал опасен для детей. Никогда не позволяйте детям играть с упаковочными материалами.
- Не подпускайте детей и домашних животных к прибору во время его работы.
- Очистка и доступное пользователю техническое обслуживание прибора не должно производиться детьми без присмотра.

1.2 Общие правила техники безопасности

- После распаковки проверьте прибор на наличие повреждений. Не подключайте прибор, если он был поврежден во время транспортировки.
- Прибор предназначен для работы над варочными панелями, кухонными плитами и аналогичными приборами для приготовления пищи.
- Перед любым обслуживанием отключите прибор от сети питания.
- **ПРЕДУПРЕЖДЕНИЕ:** Во время совместной работы с приборами для приготовления пищи доступные для контакта части могут сильно нагреваться.
- Используйте только крепеж, идущий в комплекте с прибором. В случае отсутствия в комплекте крепежа используйте крепеж, рекомендованный в инструкции.
- Разместите прибор в безопасном месте, отвечающем требованиям установки.
- **ПРЕДУПРЕЖДЕНИЕ:** Неиспользование винтов или фиксирующего устройства в соответствии с этой инструкцией может привести к поражению электрическим током.
- Не используйте для монтажа прибора клеевые составы.
- Если иное не оговорено в инструкции прибора или духового шкафа, минимальное расстояние между поверхностью варочной панели, на которой находится посуда, и наиболее низкой частью прибора должно составлять не менее 65 см.
- Метод отвода воздуха должен отвечать требованиям местных норм и положений.

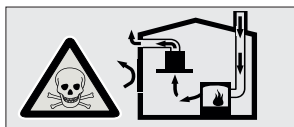

• СМЕРТЕЛЬНАЯ ОПАСНОСТЬ!

Обеспечьте хорошую вентиляцию в помещении, где установлен прибор, что-

бы избежать обратного притока газов в помещение, создаваемого устройствами, в которых происходит сгорание газа или других видов топлива (включая камины).

- Убедитесь, что вентиляционные отверстия не перекрыты, и что отводимый прибором воздух не подается в трубу, используемую для отвода дыма и пара от других приборов (систем центрального отопления, термосифонов, водогреев и т.д.)
- В случае совместной работы с другими приборами максимальное создаваемое в помещении разрежение не должно превышать 0,04 мбар.
- Следите за тем, чтобы не повредить сетевой шнур. Для замены сетевого кабеля обратитесь в авторизованный сервисный центр или к электрику.
- Если же вытяжка не снабжена вилкой (прямое подключения к сети), или штепсельный разъем не расположен в доступном месте, также и после установки, то используйте надлежащий двухполюсный выключатель, обеспечивающий полное размыкание сети при возникновении условий перенапряжения 3-ей категории, в соответствии с инструкциями по установке.
- При подключении прибора непосредственно к электросети необходимо обеспечить наличие устройства, позволяющего отключать прибор от электросети с разрывом между всеми контактами. Полное размыкание контактов должно отвечать условиям, предусмотренными для случаев перенапряжения категории III. В соответствии с правилами монтажа должны быть обеспечены средства разъединения цепи.
- Не готовьте под прибором блюда методом фламбирования.
- Не используйте прибор для отвода вредных или взрывоопасных материалов и паров.

- Во избежание повреждения покрытия прибора производите его регулярную очистку мягкой тряпкой.
- Не используйте для очистки поверхности прибора парочистители, воду под давлением, жесткие абразивные чистящие средства или острые металлические скребки. Используйте только нейтральные моющие средства.
- **Опасность возгорания!**
Производите регулярную (как минимум раз в 2 месяца) очистку жировых фильтров и удаляйте с прибора жировые отложения во избежание риска пожара. Никогда не используйте прибор без жиρούлавливающего фильтра. Опасность возгорания!
- Горячее масло и жир могут очень быстро воспламениться. Никогда не оставляйте горячий жир или масло без присмотра. Никогда не используйте воду для тушения горящего масла или жира. Выключите конфорку. Осторожно потушите пламя, используя крышку, противопожарное покрывало или что-то подобное.
- **Опасность ожогов!**
Доступные части сильно нагреваются во время работы. Никогда не прикасайтесь к горячим частям. Держите детей на безопасном расстоянии. Доступные части сильно нагреваются во время работы. Никогда не прикасайтесь к горячим частям. Держите детей на безопасном расстоянии.
- **Риск получения травмы!**
Компоненты внутри прибора могут иметь острые края. Наденьте защитные перчатки.
- Для очистки внутренней камеры прибора используйте тряпку.

2. УКАЗАНИЯ ПО БЕЗОПАСНОСТИ

2.1 Установка

ВНИМАНИЕ!

Существует риск травмы, поражения электрическим током, пожара, получения ожогов или повреждения прибора.

- Установка прибора должна производиться только квалифицированным персоналом.
- Не устанавливайте и не подключайте прибор, если он имеет повреждения.
- Следуйте приложенной к прибору инструкции по установке.
- Никогда не забывайте о мерах предосторожности при его перемещении:
 - прибор имеет большой вес. Всегда используйте защитные перчатки и закрытую обувь.
 - Перед монтажом прибора удалите все элементы упаковки, наклейки и защитную пленку.
 - Не встраивайте отводную трубу для воздуха в полость в стене, если только полость не предназначена для этих целей.

2.2 Подключение к электросети



ВНИМАНИЕ!

Существует риск пожара и поражения электрическим током.

- Все электрические подключения должны производиться квалифицированным электриком.
- Убедитесь, что параметры, указанные на табличке с техническими данными, соответствуют характеристикам электросети.
- Если на табличке с техническими данными отсутствует символ  прибор должен быть заземлен.
- Включайте машину только в правильно установленную электрическую розетку с контактом заземления.
- Не допускайте спутывания электропроводов.
- Не пользуйтесь тройниками и удлинителями.

- Не подключайте прибор к розетке электропитания, если она плохо закреплена или если вилка неплотно входит в розетку.
- Для отключения машины от электросети не тяните за кабель электропитания. Всегда беритесь только за вилку.
- Детали, защищающие токоведущие или изолированные части прибора, должны быть закреплены так, чтобы их было невозможно удалить без специальных инструментов.
- Убедитесь в правильности установки прибора. Неплотные и неправильно установленные соединения могут вызвать перегрев разъема.
- Подключайте прибор к электросети по окончании монтажа. Обеспечьте доступ к подключению к электросети после монтажа прибора.

2.3 Использование

Вытяжка служит для всасывания дымов и пара, образующихся во время приготовления еды. В прилагаемой инструкции указывается в каком исполнении можно использовать вашу модель – как вытяжку с выводом наружу  или вытяжку с внутренней рециркуляцией воздуха .

2.4 Сервис

Для ремонта прибора обратитесь в авторизованный сервисный центр.

Применяйте только оригинальные запасные части.

3. УХОД И ОЧИСТКА

3.1 Примечание относительно очистки



Не используйте абразивные моющие средства и щетки.

Поверхность прибора протирайте мягкой тканью, смоченной в теплой воде с моющим средством.

После приготовления некоторые части прибора сильно нагреваются. Во избежание образования пятен необходимо дать прибору остыть и вытереть его насухо чистой тряпкой или бумажными полотенцами.

Очищайте пятна мягким моющим средством.



Раз в месяц производите очистку прибора и жироулавливающих фильтров. Тщательно очищайте внутренние поверхности и жироулавливающие фильтры от жира. Накопление жира или других отложений может привести к возгоранию.

Жироулавливающие фильтры можно мыть в посудомоечной машине. Посудомоечная машина должна быть настроена на низкотемпературную мойку и короткий цикл. Жироулавливающий фильтр может изменить цвет; это не повлияет на производительность прибора.



Время насыщения угольного фильтра варьируется в зависимости от вида приготовления и регулярности очистки жироулавливающего фильтра.

3.2 Очистка жироулавливающего фильтра

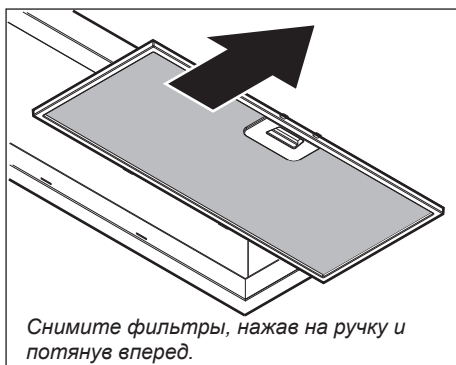

Снимите фильтры, нажав на ручку и потянув вперед.

Фильтры фиксируются при помощи шпилек на противоположной стороне.

Очистите фильтры губкой с неабразивным моющим средством или вымойте их в посудомоечной машине.

Посудомоечная машина должна быть настроена на низкотемпературную мойку и короткий цикл. Жироулавливающий фильтр может изменить цвет; это не повлияет на производительность прибора.

3.3 Замена угольного фильтра

ВНИМАНИЕ!

В зависимости от типа фильтр может быть или не может быть восстановлен. См. инструкцию по применению, прилагаемую к фильтру.

3.4 Замена лампы

В комплект поставки прибора входит светодиодная лампа. Данная деталь может быть заменена только техническим специалистом. В случае любых неисправностей см. «Сервис» главы «Указания по безопасности».

4. ОХРАНА ОКРУЖАЮЩЕЙ СРЕДЫ

Материалы с символом  следует сдавать на переработку. Положите упаковку в соответствующие контейнеры для сбора вторичного сырья. Принимая участие в переработке старого электробытового оборудования, Вы помогаете защитить окружающую среду и здоровье человека. Не выбрасывайте вместе с бытовыми отходами бытовую технику,

помеченную символом . Прибор следует доставить в место отдельного накопления и сбора отходов потребления или в пункт сбора использованной бытовой техники для последующей утилизации.

5. ОРГАНЫ УПРАВЛЕНИЯ

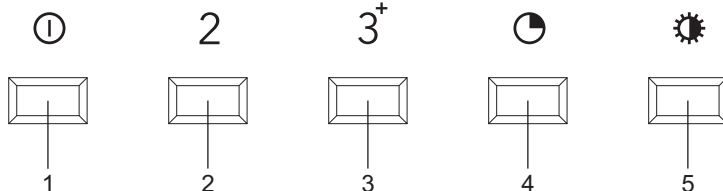

1. Кнопка включения/выключения (скорость 1)
2. Кнопка скорости 2
3. Кнопка скорости 3 и интенсивный режим
4. Кнопка таймера
5. Кнопка освещения

Включение/выключение вытяжки и освещения (Только для модели INTRA COMFORT GLASS)

1. Наклоните козырек наружу до упора.
Вытяжка включается.
Освещение включается.
2. Наклоните козырек внутрь до упора.
Вытяжка выключается.
Освещение выключается

**Включение/выключение вытяжки**

1. Нажмите кнопку включения/выключения.
Кнопка включения/выключения загорается.
Вытяжка включается на скорости 1.
2. Нажмите кнопку включения/выключения еще раз.
Вы услышите двойной звуковой сигнал, и вытяжка выключится.

Если включен режим скорости 2 или 3 или интенсивный режим, система управления сначала включает режим скорости 1. Нажмите кнопку включения/выключения еще раз, чтобы выключить вытяжку.

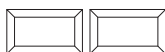
2 3⁺**Увеличение скорости**

1. Нажмите кнопку настройки скорости 2 или 3.
Клавиша установки скорости загорается.
Вытяжка переключается на выбранную скорость.

3⁺

Переключение на интенсивный режим

Функция таймера автоматически используется для интенсивной настройки. Продолжительность составляет 4 минуты, после чего вытяжка переключается на скорость 2.

1. Нажмите кнопку включения/выключения.
Кнопка включения/выключения загорается.
Вытяжка включается на скорости 1.
2. Нажмите кнопку настройки скорости 3.
Кнопка настройки скорости 3 загорается.
3. Нажмите кнопку настройки скорости 3 еще раз.
Кнопка настройки скорости 3 мигает.
Интенсивный режим включен.

Нажмите кнопку включения/выключения или любой другой кнопки, чтобы остановить интенсивную настройку в любое время.



Включение и выключение освещения

1. Нажмите кнопку освещения.
Кнопка освещения загорается.
Освещение включается.
2. Нажмите кнопку освещения еще раз.
Освещение выключается.



Включение таймера

1. Включите вытяжку на скорости 1, 2 или 3.
2. Нажмите кнопку таймера.
Кнопка таймера мигает, и раздается одиночный звуковой сигнал.
Таймер для мотора активирован; через 10 минут вытяжка выключается.

Нажмите кнопку таймера, чтобы остановить таймер в любое время.



2



Включение функции «Чистый воздух»

1. Одновременно коснитесь кнопки включения/выключения и кнопки выбора желаемой скорости 2, 3 или кнопки таймера (для скорости 1).
Соответствующая кнопка загорается.
2. Затем в течение 5 секунд снова коснитесь кнопки включения/выключения.

Активирована функция чистого воздуха.

Вытяжка будет включаться на 10 минут каждый час в течение следующих 24 часов.

Кнопка установки скорости мигает, пока аспирация активна. Через 10 минут вытяжка автоматически выключится. Функцию чистого воздуха нельзя использовать, если выбрана интенсивная настройка.



Индикатор очистки жирославливающего фильтра

После 100 часов использования вытяжки во время использования периодически раздается звуковой сигнал. Кнопка включения/выключения постоянно мигает, когда вытяжка выключена. Жирославливающий фильтр необходимо очистить.

- Чтобы сбросить индикатор очистки, дважды коснитесь кнопки включения/выключения при выключенной вытяжке.

Вы услышите звуковой сигнал подтверждения в течение 3 секунд.

Через 20 часов индикатор очистки фильтра автоматически сбрасывается.



Индикатор очистки фильтра с активированным углем

После 200 часов использования вытяжки во время использования периодически раздается звуковой сигнал, если активирован индикатор загрязнения фильтра с активированным углем. Кнопка освещения постоянно мигает, когда вытяжка выключена. Необходимо очистить или заменить фильтр с активированным углем.

- Чтобы сбросить индикатор очистки, дважды коснитесь кнопки освещения при выключенной вытяжке.

Вы услышите звуковой сигнал подтверждения в течение 3 секунд.

Через 20 часов индикатор очистки фильтра автоматически сбрасывается.



Активация индикатора очистки фильтра с активированным углем

В стандартном режиме индикатор очистки фильтра с активированным углем не активен. Если вытяжка используется как вытяжка с рециркуляцией, индикатор очистки фильтра с активированным углем должен быть активирован.

1. Выключите вытяжку и освещение.
2. Коснитесь кнопки таймера на 5 секунд.

Кнопка освещения загорается на 5 секунд в качестве подтверждения.



Выключение индикатора очистки фильтра с активированным углем:

1. Выключите вытяжку и освещение.
 2. Коснитесь кнопки таймера на 5 секунд.
Кнопка включения/выключения загорается на 5 секунд в качестве подтверждения.
-

Символ  на изделии или его упаковке указывает на то, что это изделие нельзя утилизировать вместе с другими бытовыми отходами. Вместо этого его необходимо передать в специализированный пункт для утилизации электрического и электронного оборудования. Обеспечивая правильную утилизацию этого изделия, вы сможете предотвратить возможные негативные последствия для окружающей среды и здоровья человека, которые в противном случае могли бы быть вызваны ненадлежащей обработкой изделия. Для получения более подробной информации об утилизации этого изделия, пожалуйста, обратитесь с местным административным органам, службой по утилизации бытовых отходов или магазину, в котором вы приобрели устройство.

LEKS GROUP

BG

Централен офис – Ботевград: тел.: 0723/68 830, бул. Цар Освободител 28
София: 02/963 33 20, 963 33 80, ж.к. Сухата река, бл. 49, **Пловдив:** тел.: 032/633 778, ул. Цар Асен 32
Варна: тел.: 052/504 634, ул. Перла 10, **Бургас:** тел.: 056/700 103, к-с Славейков бл. 160, вх. А
Русе: тел.: 082/872 717, ул. Рила 40, **Благоевград:** тел.: 073/832 782, к-с Парангалица,
Видин: тел.: 094/600 209, ул. Цар Александър II, к-с Съединение, бл. 12

BEOLEKS

SRB

Novi Beograd: 011/ 31 33 598; 011/ 31 33 597
Bul. Arsenija Čarnojevića 66

SKOLEKS

MK

Општина Илинден: 02/ 32 39 777, ул. 36; бр. 20
Тетово: 044/ 337 919, Ул. Видое Смилевски Бато, бр. 21А, лок.1

PRILEKS

RKS

Prishtinë: тел.: 038 60 22 02, Magjistrалја Prishtinë-Gjilan km 2-të