



**HSV 260 W**  
ХЛАДИЛНИК С КАМЕРА - ДВЕ ВРАТИ

**HSV 260 W**  
KOMBINOVANI FRIZIDER

**HSV 260 W**  
ФРИЖИДЕР СО ДВЕ ВРАТИ

**HSV 260 W**  
FRIGORIFERI ME DY DYER

**HSV 260 W**  
DOUBLE DOOR REFRIGERATOR

**BG** ИНСТРУКЦИИ ЗА ЕКСПЛОАТАЦИЯ

**CS** КЊИЖИЦА СА УПУТСТВОМ

**MK** УПАТСТВО ЗА УПОТРЕБА

**AL** MAMUALI INSTRUKSIONEVE

**UK** INSTRUCTION BOOKLET

Уважаеми Клиенти,

Благодарим Ви, че избрахт нашия продукт. Надяваме се, че той ще отговори на Вашите изисквания.

Внимателно следвайте препоръките, изложени в тази книжка и така Вашият уред ще работи ефикасно.

Не се колебайте да ни търсите при необходимост. Ние винаги ще бъдем до Вас, за да Ви сътрудним при нужда и за да Ви даваме полезна информация за всички продукти с марката "LINO".

## **СЪДЪРЖАНИЕ**

### **ЧАСТ 1 : ПРЕДИ ИЗПОЛЗВАНЕ НА УРЕДА**

- Специални инструкции
- Препоръки
- Инсталация и включване на уреда
- Преди включване

### **ЧАСТ 2 : РАЗЛИЧНИТЕ ФУНКЦИИ И ВЪЗМОЖНОСТИ**

- Настройване на термостатата
- Аксесоари

### **ЧАСТ 3 ПОДРЕЖДАНЕ НА ХРАНА В УРЕДА**

- Хладилно отделение
- Фризерно отделение

### **ЧАСТ 4 : ПОЧИСТВАНЕ И ПОДДЪРЖАНЕ**

- Размразяване
- Смяна на ел. крушка

### **ЧАСТ 5 : ТРАНСПОРТИРАНЕ И ПРОМЯНА НА ИНСТАЛИРАНАТА ПОЗИЦИЯ**

- Промяна посоката на отваряне на вратата
- Транспортиране и промяна на инсталационното положение

### **ЧАСТ 6 : ПРЕДИ ДА СЕ ОБАДИТЕ НА СЛЕДПРОДАЖБЕНИЯ СЕРВИЗ**

### **ЧАСТ 7 : ЧАСТИТЕ НА УРЕДА И ОТДЕЛЕНИЯТА**

## ЧАСТ 1. ПРЕДИ ИЗПОЛЗВАНЕ НА УРЕДА

### Специални инструкции

- Ако с този уред заместите стар хладилник с ключалка ; счупете или махнете ключалката на стария уред преди складирането му като предпазна мярка за предотвратяване на евентуално заключване на децата в него при игра.
- Старите хладилници и фризери съдържат изолационни газове и фреон, които трябва да бъдат правилно освободени. Моля, уверете се, че охлаждащите тръби не са повредени.

### ВАЖНА БЕЛЕЖКА :

- Моля, прочетете тази книжка преди инсталиране и включване на уреда. Производителя не поема никаква отговорност за неправилна инсталация и употреба, различна от описаната в тази книжка.

### Препоръки

- Не използвайте адаптори и разклонители, които могат да причинят прегряване или изгаряне.
- Не включвайте стари/ напукани кабели.

- Не извъртайте или превивайте кабелите.



- Не позволявайте на децата да играят с уреда. Децата никога не трябва да седат на чекмеджетата или да висят на вратата.

- Не използвайте остри метални предмети за премахване на леда от фризерната част; те могат да пукнат или пробият електрическата верига на хладилника и да причинят непоправими щети на уреда. Използвайте приложената пластмасова шпакла.

- Не включвайте щепсела с мокри ръце.

- Не поставяйте съдове (стъклени бутилки или тенекиени съдове) с течности във фризера, особено газирани течности тъй като могат да пръснат съда по време на замръзването.

- Бутилки, които съдържат висок процент алкохол, трябва да бъдат добре запечатани и поставени вертикално в хладилника.

- Не пипайте охлаждащата повърхност, особено с влажни ръце тъй като можете да бъдете изгорени или наранени.

- Не яжте лед, който току що е изваден от фризера.

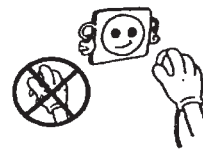
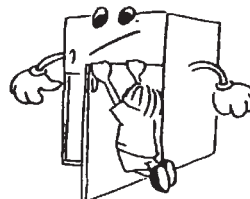

### Инсталация и включване на уреда

- Този уред се свързва към 220-240V и 50 Hz.
- Можете да поискате помощ от сервизната организация за инсталация и включване на уреда.
- Преди свързване към ел.източника, уверете се, че волтажа на табелката на уреда отговаря на ел.мрежата във Вашия дом.
- Ако контакта не отговаря на щепсела на хладилника, заменете щепсела с подходящ такъв (поне 10 A)
- Поместете щепсела в контакт с добро заземяване. Ако контакта няма заземено свързване Ви предлагаме да се обрнете за помощ към ел.техник.
- **Производителя не е отговорен за неправилно заземяване, описано в тази книжка.**
- Не поставяйте уреда на директан слънчева светлина.
- Не използвайте уреда на открито и не го излагайте на дъжд.
- Поставете хладилника на разстояние от отоплителни уреди и в позиция, позволяваща добра вентилация. Хладилника трябва да бъде поне на 50 cm от радиатори, газови или печки на въглища и на 5 cm от електрически печки.
- Оставете разстояние от 15 cm над хладилника.
- Не поставяйте тежки и много предмети върху уреда.
- Ако уреда е инсталиран до друг хладилник или фризер оставете минимално разстояние от 2 cm за предпазване от конденз.
- Уреда трябва да бъде поставен стабилно на нивото на пода. Използвайте двете фронтални нивелиращи крачета за компенсиране на неравен под.
- Външната част на уреда и аксесоарите вътре трябва да бъдат почиствани с разтвор от вода и течен сапун; вътрешността на уреда трябва да се почиства със сода бикарбонат, разтворена в хладка вода. След подсушаване поставете всички аксесоари.

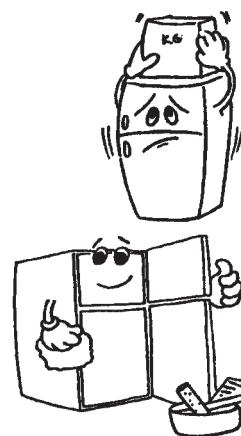

### Преди включване

- Изчакайте 3 часа преди включване на уреда към основния ел.източник, с цел осигуряването на правилна работа.
- Възможно е наличието на мирис, когато за пръв път включите уреда . Този мирис ще изчезне след като уреда започне да охлажда .



## ЧАСТ 2. РАЗЛИЧНИТЕ ФУНКЦИИ И ВЪЗМОЖНОСТИ

### Настройване на термостата

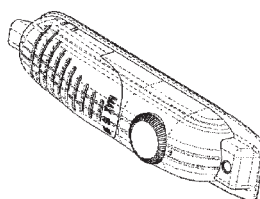
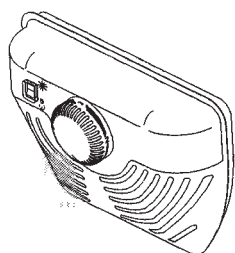

Само за  
248Lt

- Термостата регулира автоматично вътрешната температура на хладилната и фризерната част. Чрез въртене на ключа от позиция MIN "1" към позиция MAX "5", могат да се постигнат по-студени температури. Позиция «0» показва, че термостата е затворен и не е възможно охлаждане.
- (1-3) :За кратковременно съхранение на хранителни продукти във фризерната част можете да позиционирате ключа между минималните и следните стойности.
- (3-4):За дългосрочно съхранение на хранителни продукти във фризерната част можете да позиционирате ключа на средните стойности.
- **Отбележете че;** стайната температура, температурата на прясно съхранените продукти и колко често е отворена вратата оказват влияние на температурата в хладилната част. Ако се наложи, сменете настройката на температурата.
- Когато за пръв път включите уреда за достигане на достатъчно ниво на охлаждане уреда трябва да работи непрекъснато 24 часа.
- През това време не отваряйте вратата много често и не слагайте вътре много храна.
- Ако уреда се изключи от ключа или централното захранване трябва да изчакате поне 5 минути преди да го включите, с оглед да не се повреди компресора.

## Акcesoари

### Магическа лавица ;

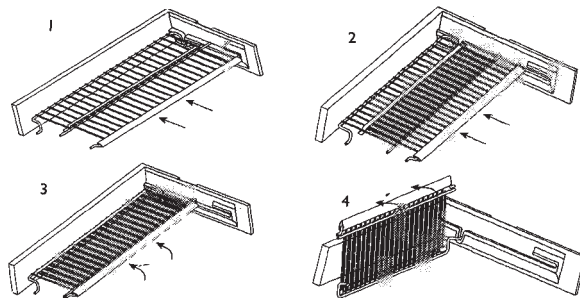

Магическата лавица, която се намира на вътрешната част на хладилната стена (виж част 7-стр. 10) е конструирана, за да Ви предостави повече място и удобство при поместването на продуктите в уреда. Тази полица е подвижна, което Ви позволява подреждането на по-големи или по-малки съдове.

### Правене на ледени купчета;

#### Форма за лед;

- Напълнете формата за лед и поставете във фризерната част.
- След пълното образуване на леда можете да извъртите формата по показания подолу начин, за получаване на ледените купчета.

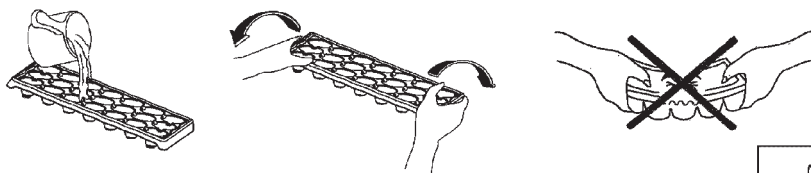

#### Поставка за бутилки; (\*)

- С оглед предотвратяване на изплъзване или падане на бутилките се използва поставката за бутилки. По този начин можете да избегнете шума при отваряне или затваряне на вратата на хладилника.

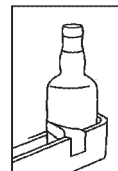

(\*) САМО В НЯКОИ МОДЕЛИ

## ЧАСТ 3. ПОДРЕЖДАНЕ НА ХРАНИ В УРЕДА

### Хладилна част

- За намаляване на влажността и последователното увеличаване на леда никога не поставяйте в хладилника течности в незатворени съдове. Леда се концентрира в най-студените части на изпарителя и с времето ще изисква по-често размразяване.
- Никога не поставяйте топла храна в хладилника. Оставете топлата храна да се изстуди при стайна температура и при поставянето в хладилника трябва да позволява добра въздушна циркулация.
- Нищо не трябва да докосва задната стена на уреда тъй като по този начин се получава замразяване и залепване на пакетите. Не отваряйте твърде често вратата на хладилника.
- Подреждайте месото и почистената риба (завити в пакети или найлонови торбички), които ще използвате след 1-2 дни в най-долната част на хладилната част тъй като това е най-студената секция и ще осигури най-добри условия за съхранение.
- Можете да слагате плодовете и зеленчуците в чекмеджето без опаковане .

### Фризерна част

- Фризера се използва за съхранение на замразени и дълбоко замразени храни за по-дълго време и за образуването на лед .
- **Замразяване на пресни храни** , убедете се, че колкото се може по-голяма част от повърхността на храните, които трябва да бъдат замразявани е в контакт със замразяващата повърхност.
- Не поставяйте прясни храни до вече замразени тъй като то могат да разтопят вече замразените хранителни продукти.
- Когато замразявате пресни храни (напр. меса, риба, кайма), разделяйте ги на части, които ще използвате за едно готвене.
- След размразяване на уреда преместете хранителните продукти във фризера и не забравяйте да ги консумирате за кратко време.
- Никога не поставяйте топла храна във фризерната част тъй като ще попречи на състоянието на вече замразената храна.
- **Съхранение на замразената храна;** инструкциите на опаковките на замразената храна трябва винаги да бъдат спазвани внимателно, а в случаите, когато няма такава информация хранителните продукти не трябва да бъдат съхранявани за повече от 3 месеца от датата на закупуването им.
- **Когато купувате замразена храна** убедете се, че тя е била замразена при подходяща температура и че опаковката не е нарушена.
- Замразените храни трябва да бъдат транспортирани в подходящи съдове, за да запазят качеството си и трябва да бъдат поставени във фризерната част по най-бързия начин.
- Ако някой пакет със замразена храна покаже признаци на навлажняване и по-силно от нормалното изпотяване много вероятно е преди това да е замразяван при неподходяща температура и съдържанието е влошило качествата си.
- **Срока на съхранение на замразената храна** зависи от стайната температура, настройката на термостата, колко често се отваря вратата, вида на храната и колко дълго е транспортирана храната от магазина до дома Ви. Винаги следвайте инструкциите на опаковката и никога не надвишавайте определения срок за съхранение.



## ЧАСТ 4. ПОЧИСТВАНЕ И ПОДДЪРЖАНЕ

- Изключете уреда от ел.захранването преди почистване.
- Не почиствайте уреда под течаща вода.
- Хладилната част трябва да бъде почиствана преиодично с разтвор от хладка вода и сода бикарбонат
- Почиствайте аксесоарите отделно със сапун и вода. Не ги почиствайте в съдомиална машина.
- Не използвайте абразивни продукти , разтворители или сапун. След измиване, изплакнете с чиста вода и подсушете внимателно. Когато приключите с почистването свържете уреда към ел.захранването със сухи ръце.
- Трябва да почиствате кондензатора с метличка поне два пъти в годината с оглед осигуряването на икономичен режим на работа и увеличаване на продуктивността.

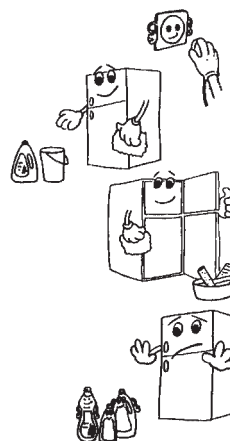

### Размразяване

#### Хладилна част ;

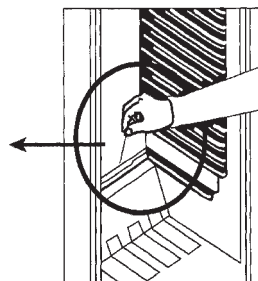
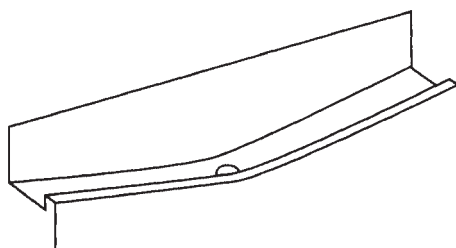

- В хладилната част размразяването става автоматично по време на работа на уреда; размразената вода се събира от изпарителната тавичка и се изпарява автоматично.
- Изпарителната тавичка и отвора за оттичане на размразената вода трябва да бъдат почиствани периодично със запушалка за оттичащия отвор, с оглед на предотвратяването на събиране на вода на дъното на хладилника вместо оттичането ѝ .
- Можете да изсипете 1/2 чаша вода в отвора за оттичане, за да почистите отвътре.

**Фризерна част;**

Ледът, събран във фризерната част трябва да бъде отстранен периодично. (Използвайте пластмасовата шпакла ) Фризерната част трябва да бъде почиствана по същия начин като хладилната част, като размразяването трябва да се извършва поне два пъти в годината.

За това;

- Преди деня, в който ще размразявате настройте термостата на позиция MAX"5" за пълно замразяване на храните.
- По време на размразяването , замразените храни трябва да бъдат опаковани в няколко пласта хартия и да бъдат съхранявани на студено място. Неминуемото покачване на температурата ще съкрати времето за съхранение на продуктите. Не забравяйте да консумирате храните за сравнително кратък срок..
- Настройте ключа на термостата в позиция « 0 » или изключете уреда от ел.захранването; оставете врата отворена до пълното размразяване на уреда.
- За ускоряване на процеса на размразяване можете да поставите един или повече съда с топла вода във фризерната част
- Подсушете внимателно вътрешната част на уреда и найстройте термостата на MAX.

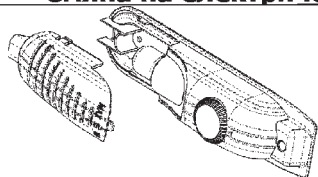
**Смяна на електрическата крушка**

Когато сменяте електрическата крушка на хладилната част;

1. Изключете уреда от ел.захранването,
2. Натиснете кукичките от страни на капачето на лампата и го свалете.
3. Сменете ел.крушката с нова от не повече от 15 W.
4. Поставете отново защитното капаче и изчакайте 5 минути преди да включите уреда.

**ЧАСТ 5. ТРАНСПОНТИРАНЕ И ПРОМЯНА НА ИНСТАЛИРАНАТА ПОЗИЦИЯ****Промяна в посоката на отваряне на вратата**

В случай, че трябва да промените посоката на отваряне на вратата, моля, консултирайте се местната сервисна база.

**Транспортиране и промяна на инсталираната позиция**

- Оригиналната опаковка може да бъде съхранена при желание.
- При транспортиране уреда трябва да бъде добре укрепен и да се спазват пътванията на опаковката.
- Преди транспортиране или промяна на старата инсталационна позиция, всички подвижни части трябва да бъдат извадени.

## ЧАСТ 6. ПРЕДИ ДА СЕ ОБАДИТЕ НА СЕРВИЗНАТА БАЗА

Ако Вашия хладилник не работи нормално, това може да се дължи на незначителен проблем. Ето защо първо проверете следните неща преди да извикате техник:

### **Какво да правите, ако хладилника не работи; Проверете дали;**

- Няма ел.захранване,
- Термостата е в позиция « 0 » ,
- Ел.контакта не работи. За да проверите това, включете друг уред, за който знаете че работи в същия контакт.

### **Какво да правите ако хладилника не работи добре; Проверете дали;**

- Не сте пренапълнили хладиилника,
- Вратите са затворени напълно,
- Няма прах на кондензатора,
- Има достатъчно място около уреда.

### **Ако има шум ;**

Охлаждащият газ, който циркулира в хладилника може да шуми леко дори, когато компресора не работи. Не се тревожете тъй като това е нормален ефект. Ако тези шумове са различни проверете дали;

- Уреда е добре нивелиран
- Нищо не докосва гърба на уреда.
- Продуктите в уреда вибрират.

**Ако има вода в долната част на хладилника, проверете дали;**  
Отвора за оттичане на размразената вода не е запушен (Почистете отвора за оттичане)

### **Препоръки**

- **С оглед увеличаване на мястото** и подобряване на вида, « охлаждащата част »на този уред е позиционирана в гръбната стена на хладилната част. Когато уреда работи тази стена се покрива с лед или капчици вода, в зависимост от това дали компресора работи или не. Не се тревожете. Това е нормално. Уреда трябва да бъде размразяван само ако по стената се оформи твърде дебел пласт лед .
- **Ако уреда не е използван дълго време** (напр. през лятната ваканция) Размразете и почистете хладилника като оставите вратата отворена, за да предотвратите образуването на мушички и мирис.
- За да спрете уреда цялостно, изключете от основното ел.захранване (за почистване и когато вратите се оставят отворени)

**ЧАСТ 7. ЧАСТИТЕ НА УРЕДА И ОТДЕЛЕНИЯТА**

- |                              |  |
|------------------------------|--|
| <b>А) ФРИЗЕРНА ЧАСТ</b>      | <b>11) ТЕРМОСТАТНА КУТИЯ</b>           |
| <b>В) ХЛАДИЛНА ЧАСТ</b>      | <b>14) РАФТ ЗА БУТИЛКИ</b>             |
| <b>1) ФОРМА ЗА ЛЕД(*)</b>    | <b>15) РАФТ ЗА ЯЙЦА</b>                |
| <b>3) ФРИЗЕРНА ЛАВИЦА</b>    | <b>16) ПОСТАВКА ЗА ЯЙЦА</b>            |
| <b>5) ХЛАДИЛНА ЛАВИЦА</b>    | <b>17) ОТДЕЛЕНИЕ ЗА МАСЛО И СИРЕНЕ</b> |
| <b>6) МАГИЧЕСКА ЛАВИЦА</b>   | <b>18) КАПАК ЗА МАСЛО И СИРЕНЕ</b>     |
| <b>7) ВЪТРЕШНИ УЛЕИ</b>      | <b>18) КЛЮЧ ЗА ЛАМПАТА</b>             |
| <b>8) НИВЕЛИРАЩИ КРАЧЕТА</b> |  |
| <b>9) КУТИЯ ЗА ЗЕЛЕНЧИЦИ</b> |  |

**\*) ОПЦИЯ**



Символът  върху продукта или опаковката му показва, че продуктът не трябва да се приема за домакински отпадък. Той трябва да бъде предаден на подходящото място за рециклиране на електрически уреди. Чрез правилното унищожаване на този уред ще предотвратите потенциални негативни последици за околната среда и човешкото здраве. За по-подробна информация относно рециклирането на този продукт, моля свържете се с местната градска служба или магазина, от който сте закупили продукта.

**248 LT**

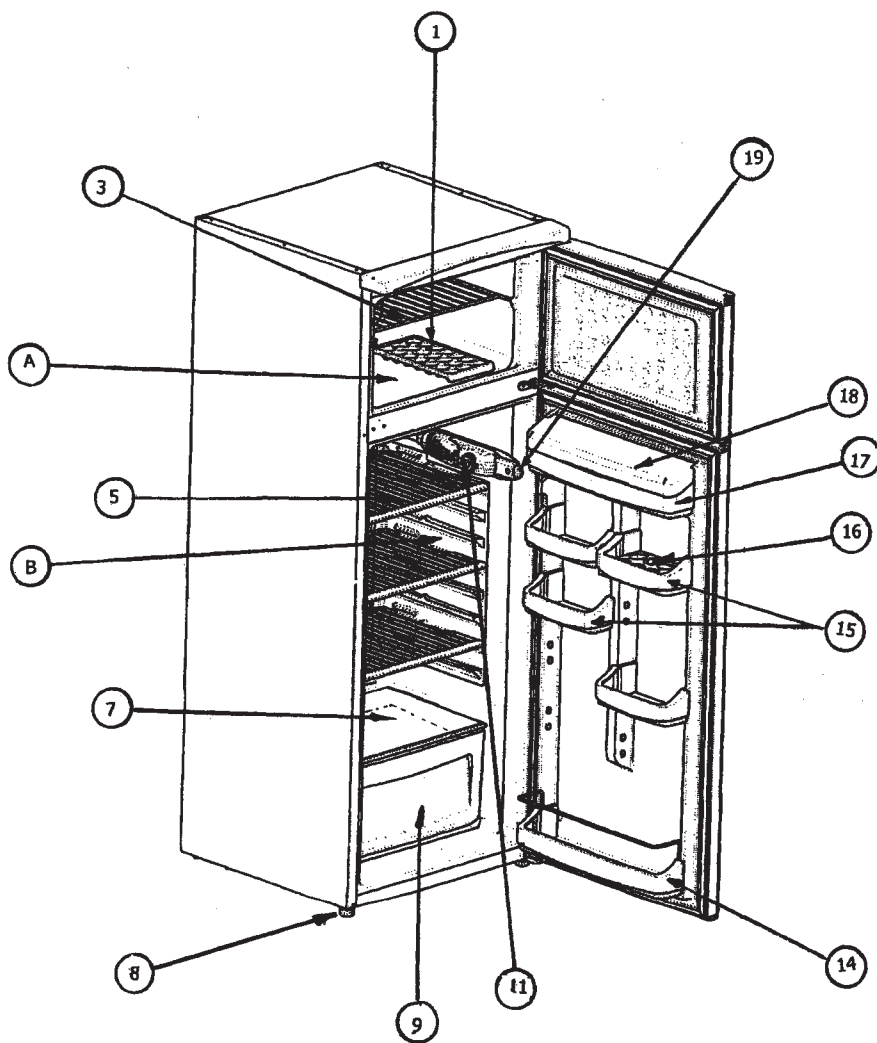

**Поштовани Клијенти,**

Хвала Вам што сте изабрали наш производ  
и надамо се, да ће он одговарати Вашим захтевима.

Пажљиво прочитајте савете, који су наведени  
у овој књижици и Ваш апарат ће бити ефикасан.

Немојте се колебати да нас контактирате  
у случају потребе. Ми ћемо увек бити уз Вас,  
да Вам помажемо када то буде било неопходно  
и да Вам дајемо корисне информације  
у вези свих производа марке LINO

**DEO 1 : STA TREBA ZNATI PRE UPOTREBE**

- Uputstvo za sigurnu upotrebu
- Preporuke
- Instaliranje I uključivanje uređaja
- Before Switching On

**DEO 2 : RAZLICITE FUNKCIJE I MOGUCNOSTI**

- Podesavanje termostata
- Dodatci

**DEO 3 : NACIN ODLAGANJE HRANE**

- Frizider
- Zamrzivac

**DEO 4 : CISCENJE I ODRZAVANJE**

- Odledjivanje
- Zamena sijalice

**DEO 5 : TRANSPORT I PREMESTANJE UREDJAJA**

- Promena smera otvaranja vrata
- Transport I premestanje uređaja

**DEO 6 : STA UCINITI PRE NEGO STO POZOVETE SERVISERA****DEO 7 : SASTAVNI DELOVI UREDJAJA**

**Uputstvo za sigurnu upotrebu**

- Ako model sadrži R 600a (vidi pločicu na dnu frizidera) prirodni gas, koji nije stetan za okolinu ali treba obratiti pažnju na njegovu zapaljivost. Kada se uređaj transportuje mora se paziti da ne dode do oštećenja kondenzatora na poledini uređaja. Ukoliko dode do oštećenja, izbeci dodir otvorenog plamena i provetriti prostoriju nekoliko minuta.
- Ne upotrebljavati mehanicke alate ili druga sredstva da bi ubrzali proces odleđivanja.
- Ne upotrebljavati elektricne uređaje u prostoru za smestanje hrane.
- Stari zamrzivaci I frizideri sadrže izolacione gasove i sredstva za hladenje koji moraju biti propisno odloženi. Odlaganje ovih uređaja treba poveriti ustanovama koje su odgovorne i kompetentne za to. Ukoliko Vam nesto nije jasno pozovite najblizi servis.

**VAZNE NAPOMENE:**

- Molimo procitajte ovo uputstvo pre nego sto instalirate i ukljucite uređaj. Proizvodac ne snosi odgovornost ukoliko uređaj nije instaliran i upotrebljen kao sto je navedeno u ovom uputstvu.

**Preporuke**

- Ne upotrebljavati ispravljacke koji mogu da izazovu pregrejavanje i pozar na uređaju.
- Ne koristiti stare, deformisane elektricne kablove.
- Ne savijajte i ne guzvajte kablove



- Ne dozvoljavajte deci da igraju sa uređajem ili da sede na vratima uređaja.
- Ne upotrebljavati ostre predmete za skodanje leda sa zidova uređaja; oni mogu da osete kondenzator i da naprave kvarove koje je nemoguće popraviti.
- Ne prikljucujte uređaj na mrežu mokrim rukama.
- Ne ostavljajte posude napunjene tečnostima, posebno gasovima u zamrzivacu jer bi mogle da popucaju.

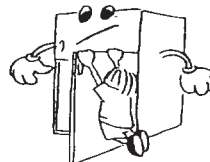

- Flase koje sadrže tečnosti sa visokim sadržajem alkohola moraju biti dobro zatvorene i postavljene uspravno.
- Ne dodirujte hladne površine mokrim rukama jer može doći do povreda.
- Nemojte jesti led koji je izvađen iz zamrzivaca

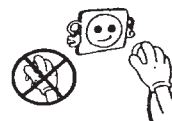



## Instaliranje I pustanje uređaja u rad

- Uređaj radi pri naponu od 220-240 V ili 200-230 V i 50 Hz.
- U slučaju da Vam treba pomoć pri instaliranju I uključivanju uređaja pozovite servis.
- Pre nego što priključite uređaj na mrežu podesite da napon na uređaju bude jednak naponu mreže.
- Za priključivanje uređaja na mrežu koristite uticnice sa uzemljenjem. Ako nemaju uzemljenje ili ne odgovaraju, savetujemo da pozovete servis.
- Uticnica bi trebalo da bude dostupna nakon pravilnog postavljanja uređaja.
- Posuda za prikupljanje vode (Model 140 L) mora biti na svom mestu. Ne pomerati je!
- **Proizvodac nije odgovoran za oštećenja koja nastanu kao posledica nepravilnog uzemljenja.**
- Ne postavljati uređaj direktno na suncevu svetlost.
- Ne držati uređaj na otvorenom I ne izlagati ga uticaju vlage.
- Uređaj postaviti daleko od izvora toplote i u prostoriju koja se dobro provetrava.

Uređaj treba da bude udaljen najmanje 50 cm od radijatora, peći na gas ili ugalj i 5 cm od električnih peći.

- Ne postavljajte teske predmete na uređaj
- Ako je uređaj postavljen pored drugog zamrzivaca ili frizidera minimalno rastojanje između njih treba da bude 2 cm da nebi doslo do kondenzacije.
- Ne stavljajte vrele posude ili hranu na uređaj jer se može oštetiti gornja ploča.
- Postavite plastične stitnike na kondenzator uređaja da obezbedili bolji rad uređaja.
- Uređaj mora biti postavljen na ravnu podlogu. Upotrebite dve prednje nožice za podešavanje da nivelisete uređaj.
- **Spoljasnost uređaja I ladice trebalo bi čistiti rastvorom vode i tečnog sapuna; unutrašnjost uređaja sa sodom bikarbonom rastvorenom u mlakoj vodi.**

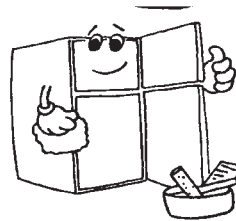
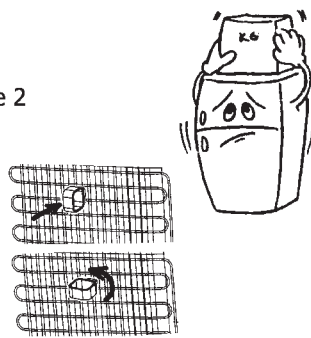

### Sta treba uciniti pre uključenja

- Sacekajte 3 sata posle priključenja na mrežu da se uverite u ispravnost uređaja
- Prilikom prvog uključenja uređaja može se pojaviti neprijatan miris. Taj miris nestaje kada uređaj pocinje da hladi.

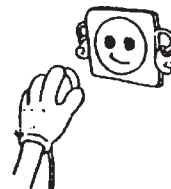

### Thermostat Setting

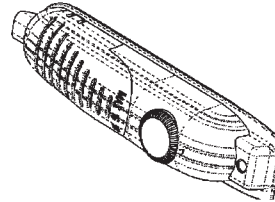
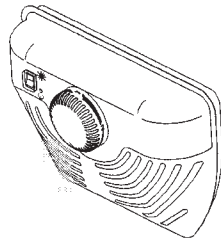

Only For  
248Lt

### Podesavanje termostata

- Termostat automatski regulise temperaturu unutar uredaja.
  - Temperaturu mozete regulisati pomocu prekidaca sa podeocima od 1 do 5.
  - Pozicija "0" pokazuje da je termostat iskljucen I hladenje nije moguće.
  - Za hranu koju je potrebno hladiti u kracem vremenskom periodu podesite prekidac između 1 i 3.
  - Za hranu koju je potrebno hladiti u duzem periodu podesite prekidac između 3 i 4.
- **Upozorenje :** sobna temperatura, temperatura hrane i frekvencija otvaranja vrata uredaja uticu na temperaturu unutar uredaja.
- *Pri prvom ukljucenju uredaja trebao bi da radi 24 h konstantno da bi postigao zeljenu temperaturu.*
  - *Za vreme 24 h ne treba cesto otvarati vrata I ne treba stavljati puno hrane u uredaj.*
  - *Ako je uredaj iskljucen, narednih 5 minuta ne treba ga ukljucivati kako se nebi ostetio kompresor.*

### PREKIDAC ZA SUPER FRIZ

PAZNJA: Zamena kod prekidaca

Pozicija "0" iskljuceno

Pozicija "1" Ukljuceno

Za zamrzavanje sveze hrane ili kada je upaljena crvena lampica . Kada su postignuti dobri uslovi hladenja , prkidac vratite u pocetni polozej.

Imajte u vidu da je za ustedu energije bitno da prekidac ne drzite u poziciji "1" predugo

### Pravljenje leda:

#### Posuda za led:

- Napunite posudu za led sa vodom I stavite je u zamrzivac.
- Posto se voda zaledila okrenite posudu da bi ste dobili ledene kocke.

**Dodatci :**

CS

**Pomerajuca  
polica**

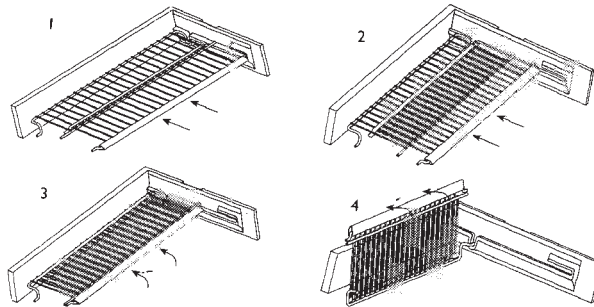

**Pravljenje leda;**

**Posuda za led ;**

- Napunite posudu za led I stavite u zamrzivac
- posto se led formirao okrenite posudu I dobite te kocke leda

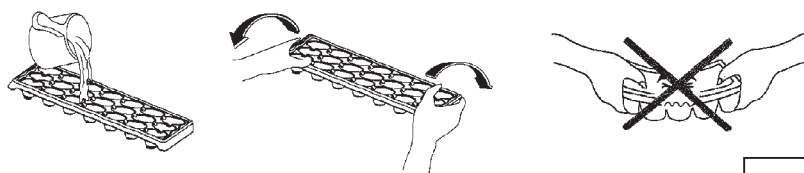

**Drzac za flase ; (\*)**

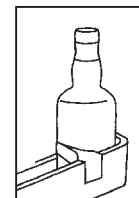

*(\*)samo za neke modele*

**. Da biste smanjili vlažnost nikada ne ostavljajte tečnost u nezatvornim posudama. Led se najčešće pojavljuje u najhladnijim delovima isparivaca i vremenom morate sve česce da odmrzavate uređaj.**

- Nikada ne ostavljajte toplu hranu u uređaj. Toplu hranu treba ohladiti na sobnoj temperaturi.
- Rasporedite hranu tako da ne dodiruje zadnji zid uređaja da ne bi mogla da se zaledi. Ne otvarajte često vrata uređaja.
- U uređaj možete staviti meso i ociscenu ribu (upakovanu u plastičnu ambalazu) koju ćete iskoristiti za dan dva.
- U odeljak možete staviti voće i povrće neupakovano.

#### ZAMRZIVAC

Zamrzivac služi za duboko zamrzavanje, zamrzavanje hrane i pravljenje leda. Ne ostavljajte toplu hranu u zamrzivac. Ne ostavljajte toplu i svezu hranu zajedno sa zamrznutom hranom u zamrzivac. Svezu hranu koju zamrzavate podelite u više delova.

Za ostavljanje zamrznute hrane pridržavajte se obaveštenja koja su napisana na pakovanju smrznute hrane, a ako uputstva nema takvu hranu ne treba zamrzavati ili čuvati duže od 3 meseca od datuma proizvodnje. Kada kupujete smrznutu hranu uverite se da je smrznuta na propisan način i da je pakovanje neosteceno.

**Zamrznuta hrana treba da bude odgovarajuće upakovana i treba je sto pre vratiti u zamrzivac nakon vadjenja iz njega. Ako se na pakovanju stvaraju kapljice vode moguće je da pakovanje nije ispravno ili da je hrana pokvarena.**

Vreme potrebno za zamrzavanje određene hrane zavisi od sobne temperature, podesenosti temperature, frekvencije otvaranja vrata, vrste hrane. Uvek sledite uputstva istaknuta na pakovanju hrane.

## DEO 4.

## CISCENJE I ODRZAVANJE

CS

- **Isključite uređaj sa mreže pre ciscenja**
- Prilikom ciscenja ne sipajte vodu u uređaj
- Frizider treba čistiti periodično upotrebljavajući sodu bikarbonu i mlaku vodu
- Ladice čistiti posebno sa vodom i sapunom i nikako u masini za pranje
- Ne koristite abrazivne proizvode, detergente i slično. Posle pranja isperite čistom vodom i pažljivo osušite.
- Kondenzator bi trebalo čistiti najmanje dva puta godišnje da bi ste poboljšali performanse uređaja.

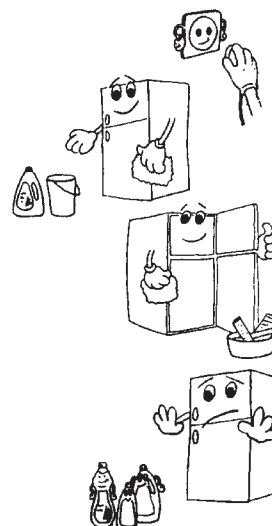

### Odledjivanje

#### Frizider:

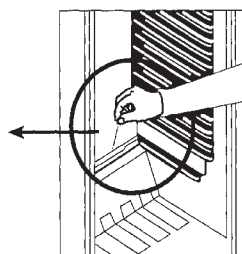
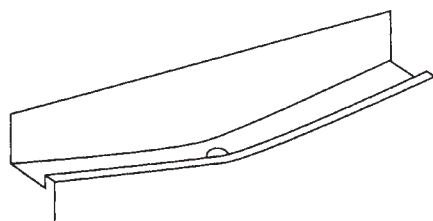

- Odledjivanje se vrši automatski tokom rada frizidera, a odledjena voda se sakulja u posebnu posudu i automatski isparava.
- Posudu za skupljanje otopljene vode i ispust za njeno oticanje povremeno treba očistiti da ne bi došlo do zapusenja ispusta i sakupljanja vode na dnu frizidera.
- Možete takođe da sipate ½ case vode u ispust da bi ga lakše očistili iznutra.

**Zamrzivac;**

Led koji se povremeno sakuplja u zamrzivacu treba s vremena na vreme skidati (Koristite plasticnu lopaticu). Zamrzivac treba čistiti na isti način kao i frizider, najmanje dva puta godišnje.

U tu svrhu treba:

- Dan ranije treba postaviti termostat u "S" poziciju da bi ste kompletno zamrzli hranu.
- Tokom odmrzavanja, zamrznutu hranu treba staviti u papirne kese i cuvati na hladnom mestu. Tu hranu treba iskoristi sto pre.
- Postavite termostat u poziciju "0" ili isključite uređaj. Treba otvoriti sirom vrata kako bi se zamrzivac potpuno odledio.
- Da bi ste ubrzali proces odmrzavanja mozete sataviti nekoliko sudova sa toplom vodom u zamrzivac.
- Osusite unutrašnjost zamrzivaca i postavite termostat u poziciju "MAX"

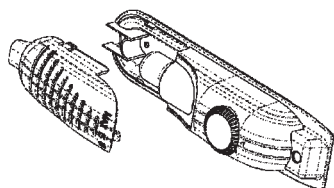
**Zamena sijalice:**

Da bi zamenili sijalicu u frizideru treba da:

1. Isključite uređaj sa mreže
2. Pritisnete zabice sa strane zastitnog stakla sijalice i uklonite ga.
3. Zamenite staru sijalicu novom, ne jačom od 15 W
4. Vratite zastitno staklo i posle 5 min uključite uređaj.

**DEO 5. TRANSPORT I PREMESTANJE UREĐAJA****Promena smera otvaranja vrata**

Ukoliko zelite da promenite smer otvaranja vrata molomo Vas da kontaktirate najblizi ovlašćeni servis.

**Transport i premeštanje uređaja**

- Proizvod je upakovan u kutije i zasticen stiroporom.
- Prilikom transporta uređaj treba pricvrstiti trakom ili jakim kanapom. Pri transportu se treba pridržavati uputstava koja su napisana na kutiji
- Pre transporta uređaja, iz njega treba izvaditi sve nepricvrscene delove i posebno ih transportovati.

**DEO 6. STA UCINITI PRE NEGO STO POZOVETE SERVIS****Ako uredaj ne funkcionise:****Proverite:**

- Da li ima dovoda struje
- Da li je glavni kucni osigurac iskljucen
- Da li je termostat podesen na "0"
- Da li je ispravna uticnica. Da bi ste ovo proverili prikljucite neki uredaj za koji znate da radi na tu uticnicu.
- 

**Ako uredaj slabo radi:****Proverite:**

- Da li ste prepunili uredaj
- Da li su vrata dobro zatvorena
- Da li ima prasine na kondenzatoru
- Da li ima dovoljno prostora iza i oko uredaja

**Ako uredaj radi bucno:**

Gas koji cirkulise uredajem moze da pravi odredeni zvuk cak i kada kompresor ne radi. To je normalno i ne treba da Vas brine. Medutim, ako je ovaj zvuk jak proverite:

- Da li je uredaj dobro nivelisan
- Da li nesto dodiruje poledinu uredaja

**Ako ima vode na dnu uredaja****Proverite:**

Da li je ispust za vodu zapusen.

**Preporuke**

- Tokom rada uredaja untrasnji zid poledine uredaja je prekriven kapima vode ili ledom i to je normalno.
- Ako uredaj nije radio duze vreme ( npr. tokom letnjih praznika) termostat podesiti na poziciju "0". Odlediti i ocistiti uredaj ostavljajuci otvorena vrata da bi sprecili neprijatan miris.
-

- |                                 |                                       |
|---------------------------------|---------------------------------------|
| <b>A) ZAMRZIVAC</b>             | <b>10) PODMETAC</b>                   |
| <b>B) FRIZIDER</b>              | <b>11) KUCISTE TERMOSTATA</b>         |
| <b>1) POSUDA ZA LED</b>         | <b>12) DRZAC ZA FLASE (**)</b>        |
| <b>2) POSUDA ZA LED (*)</b>     | <b>13) DONJA POLICA (***)</b>         |
| <b>3) POLICA U ZAMRZIVACU</b>   | <b>14) GORNJA POLICA</b>              |
| <b>4) POLICA ZA MESO (*)</b>    | <b>15) POLICA ZA JAJA</b>             |
| <b>5) POLICA FRIZIDERA</b>      | <b>16) DRZAC ZA JAJA</b>              |
| <b>6) POKRETNA POLICA</b>       | <b>17) POLICA ZA SIR I PUTER</b>      |
| <b>7) (SIGURNOSNO STAKLO**)</b> | <b>18) POKLOPAC POLICE ZA SIR(**)</b> |
| <b>8) NIVELISUCI NOGARI</b>     | <b>19) PREKIDAC ZA SIJALICU</b>       |
| <b>9) KUTIJA</b>                |                                       |

**(\*) OPCIJA**

**(\*\*) SAMO U NEKIM MODELIMA**

**(\*\*\*)SAMO U MODELU 449L.**



Знак  на производу или на паковању показује, да се производ не треба сматрати ку ним отпадом. Исти се мора однети на одговарајуће место за рециклажу ку анских апарата. Правилним уништавањем овог ку анског апарата спречићете потенцијалне негативне последице на околну средину и људско здравље. За детаљније информације у вези рециклирања овог уређаја, молимо контактирајте локалну градску службу или продавницу, у којој сте купили производ.



**248 LT**

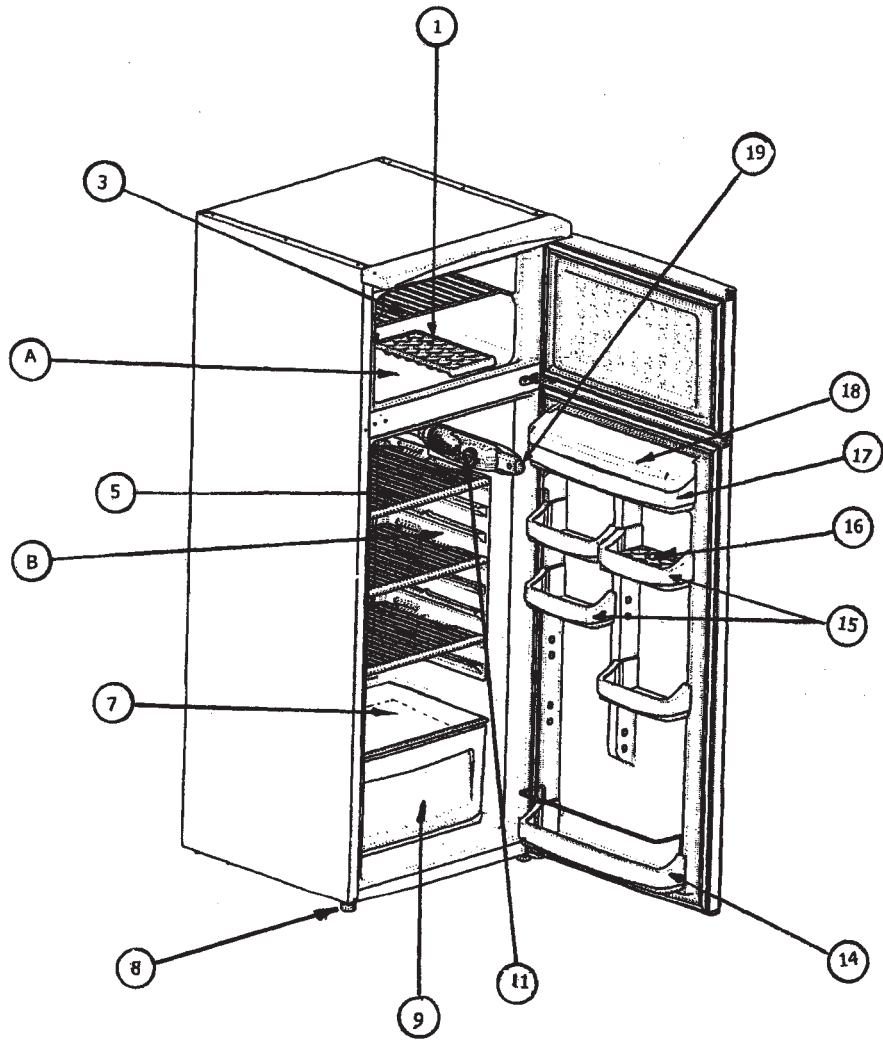

**Почитувани корисници,**

Почитувани господа Ви благодариме што го одбравте нашиот продукт, синоним на квалитет и сигурност, и се надеваме дека тој апарат во потполност ќе ги задоволи Вашите барања. Доколку внимателно ги следите препораките, изнесени во оваа инструкција, Вашата мелница за отпадоци ќе остане и во иднина многу ефикасна. Не се двоумите да не побарате доколку имате потреба, ние секогаш Ви стоиме на располагање за да ви помогнеме или да Ви дадеме информација за сите продукти од трговската марката **LINO**.

## СОДРЖИНА

### **Дел 1 : Пред употреба**

- Инструкции за безбедност
- Препораки
- Инсталација и вклучување на апаратот
- Пред вклучување на апаратот

### **Дел 2 : Функции и можности**

- Подесување на термостатот
- Супер вклучување (Само за Tropical Class)
- Додатоци

### **Дел 3 : Ставање храна во фрижидерот**

- Делови на фрижидерот
- Дел за замрзнување

### **Дел 4 : Чистење и техничко одржување**

- Одмрзнување
- Менување на сијаличка

### **Дел 5 : Транспортирање и менување на инсталациона позиција**

- Менување на правецот на отварање на вратата
- Транспортирање и менување на инсталациона позиција

### **Дел 6 : Пред да повикате сервис**

### **Дел 7 : Делови и прегради на апаратот**

**ДЕЛ 1. ПРЕД УПОТРЕБА НА АПАРАТОТ****Инструкции за безбедност**

- Моделот кој содржи R600a (isobutene течност за ладење), природен гас, кој е погоден за средината, но е и запалив. При транспортирање и инсталирање на единицата, внимавајте ниеден од компонентите на фрижидерот да не биде оштетен. Доколку се случи оштета или пожар, проветрете ја просторијата каде се наоѓала единицата.
- Не користете алати и слично за нејзино одмрзнување.
- Не користете електрични апарати за одмрзнување на фрижидерот.
- Ако новиот апарат заменува стар кој бил со брава, пред да го замените со новиот, скршете ја бравата или извадете ја, превентивно за децата играјки се да не се заклучат внатре.
- Старите фрижидери и замрзнувачи содржат средства за изолација, кои мора да бидат прописно расположливи. Ако имате прашања, обратете се до најблискиот сервис. Проверете, цевководот на вашиот фрижидер да не е оштетен при транспортирањето.

**Забелешка:**

- Ве молиме, внимателно да го прочитате упатството пред користење на единицата. Сервисот не признава рекламација од погрешно инсталирање. Користете го апаратот како што е појаснето во ова упатство.

**Препораки**

- Не користете адаптери и продолжни кабли кои може да предизвикаат пожар.
- Не вклучувајте стари и оштетени кабли.
- Не го ускувајте и превиткувајте кабелот.



- Не дозволувајте децата да играат со апаратот. Децата не смеат да седат на полиците/фиоките, ниту пак да се бесат на вратата.
- Да не користите метални остри предмети за вадење на насобраниот мраз во фрижидерот. Може да ја оштетите површината и да предизвикате штета. Мразот отстранете го со пластични остри помагала.
- Не го вклучувајте кабелот за струја со мокри раце.
- Не ставајте стаклена и слична амбалажа во замрзнувачот, бидејќи со замрзнување на течноста во неа може да пукне.
- Шишиња што содржат висок процент на алкохол, мора да се стават во исправена положба, добро затворени.
- Не ги допирајте деловите за ладење, поготово не со мокри раце, може да се изгорите или повредите.
- Да не се јаде мразот што сте го извадиле од фрижидерот.

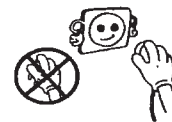
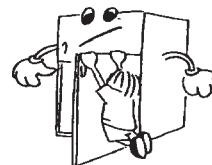

### **Инсталирање и вклучување на апаратот**

- Овој апарат се конектира на 220-240V и 50 Hz.
- Можете да побарате бесплатна помош од сервисот за инсталирање и вклучување на апаратот.
- Пред да го вклучите апаратот, проверете да ли напонот во вашиот дом одговара на горе наведениот.
- Ако штекерот не одговара на утикачот, заменете го со нов (10A).
- Кабелот вклучете го во вземнет штекер. Доколку штекерот не е вземнет, ве советуваме да повикате електричар.
- **Производителот не превзема одговорност за штета направена од неземнување или несоодветно земнување.**
- Не го изложувајте на директна сончева светлина.
- Да не се користи на отворено и не го изложувајте на дожд.
- Фржидерот треба да е подалеку од извори на топлина (50 см). од радијатор или печка и локацијата да обезбеди добра вентилација.
- Горниот дел да е слободен во висина од 15 см.
- Не ставајте тешки предмети на апаратот.
- Ако го поставувате до друг фрижидер, оставете барем 2 см растојание, за да не дојде до кондензација.
- Треба да е поставен на цврст под, стабилно. Користете ги предните ногарки за да го прилагодите.
- Чистењето на внатрешноста треба да биде со сода бикарбона и млака вода, а додатците со млака вода и течен детергент. По сушењето на внатрешноста ставете ги додатците.

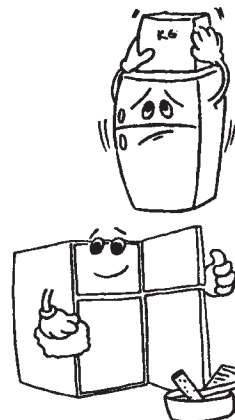

### **Пред да го вклучите**

- Откако ќе го вклучите главниот кабел во струја, почекајте 3 часа, потоа вклучете го.
- Може да има непријатен мирис при првото вклучување, но миризбата ќе исчезне кога единицата ќе почне да лади.

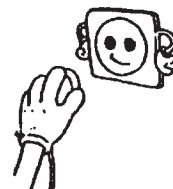

## Подесување на термостатот

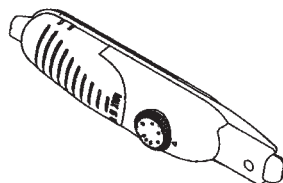
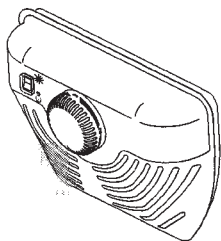
Само за  
248Lt

- Термостатот автоматски ја регулира температурата во внатрешноста на фрижидерот и замрзнувачот. Во позиција од 1 до 5 го регулирате ладењето, а позиција нула, нема ладење.
- За замрзнување на храна за краток временски период, позиција од 1 - 2.
- За длабоко замрзнување на храната, подесето го копчето на 2-3 позиција.

• **Забелешка ;** Температурата на просторијата, температурата на ставента храна и колку често ја отворате вратата, влијаат на квалитетот на ладење. Ако сакате сменете го подесувањето на температурата.

- **Кога ќе го вклучите апаратот, треба да работи околу 24 часа за да ја постигне доволната температура.**
- **За ова време на го отварајте многу често фрижидерот и не ставајте многу храна во него.**
- **Ако единицата сте ја исклучиле и сакате повторно веднаш да ја вклучите мора да почекате 5 мин. За да не се оштети компресорот.**

### Додатоци

#### Магични полици ;

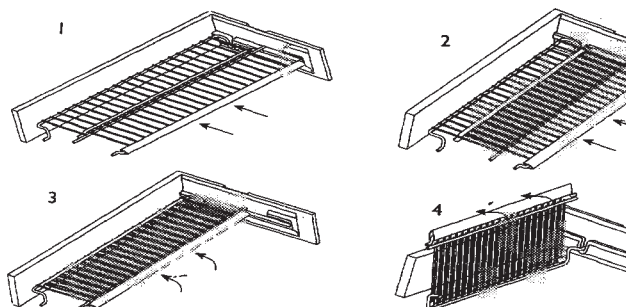

Се наоѓаат на капакот на делот за зеленчук(безбедно стакло\*)(види дел 7-стр. 10)  
Тие се мобилни и ви овозможуваат повеќе простор. Прилагодете во тенки или големи полици, зависно од потребата.

#### Правење коцки мраз;

#### Послужавник за мраз ;

- Наполнете го со вода и ставете го во комора.
- Откако водата комплетно ќе се претвори во мраз, засукајте го послужавникот како на сликата, за да излезат коцките.

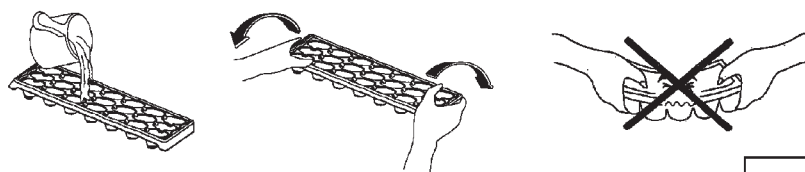

#### Држач за шишиња ; (\*)

- За да не дојде до тркалање или истекување на течноста од шишињата, користете го овој држач.

(\*)Само во некои модели.

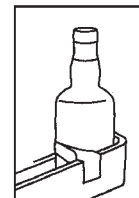

## Дел 3. Ставање храна во фрижидерот

### Внатрешност на фрижидерот

- За редуцирање на влажност и непријатна миризба, никогаш не ставајте отворени шишиња и непокриена содржина. На деловите за ладење се акумулира мраз како резултат на испарување. Затоа препорачуваме одмрзнување на фрижидерот, одвреме навреме.
- Никогаш не ставајте жешка храна во фрижидерот.
- Ништо да нема потпрено на задниот ѕид на фрижидерот, и не ја отварајте вратата многу често.
- Чистена риба и месо запакована или во покриен пластичен сад, (што би ја користеле за 1 или 2 дена) сместете ги во долниот дел на фрижидерот, во делот за зеленчук каде се обезбедува подобро чување бидејќи е поладно.
- Можете да ставите непаковани овошје и зеленчук во фиоките.

### Комора за длабоко замрзнување

- Оваа комора служи за длабоко замрзнување на храна, чување на замрзната храна (подолг временски период) и правење на коцки мраз.
- **За да замрзнете свежа храна**, проверете дали истата е погодна за замрзнување.
- Не ставајте свежа храна врз смрзнатата, да не ја одмрзне.
- При замрзнување на месо, риба и слично, поделете ги во порции за еднократно користење.
- Одкако единицата сте ја одмрзнале и повторно сте ја вратиле внатре смрзнатата храна, не заборавајте да ја потрошите за брз временски период.
- Не ставајте жешка храна. Ќе ја одмрзне веќе смрзнатата храна.
- **За чување на смрзната храна**; следете ги упатствата на паковањето на храната. Доколку нема упатство не ја чувајте подолго од 3 месеци од денот на набавувањето.
- **Кога купувате смрзната храна** проверете дали е смрзната на соодветна температура и да не е отворено паковањето.
- Откако ќе набавите смрзната храна, треба за нај кус временски период да се складира во замрзнувач, да не дозволите да се одмрзне. Доколку не ја користите веднаш.
- Доколку паковањето има влага или непријатна миризба, значи дека не било чувано соодветно и содржината е со лош квалитет.
- **Времетраење на смрзната храна** зависи од температурата на просторијата, подесувањето на термостатот, колку често се отвара вратата, видот на храна, како и периодот поминат во транспорт. Секогаш следете ги препораките од паковањето и не ја чувајте до истекувањето на рокот на траење.
- **Запомнете дека ако сакате веднаш да ја отворите вратата, самошто сте ја затвориле, нема да биде лесно додека не се воспостави потребната рамнотежа.**



## Дел 4. Чистење и техничко одржување

- Пред чистење исклучете ја единицата од струја.
- Не чистете со полевање на вода.

• Внатрешноста се чисти со сода бикарбона и млека вода.

• Додатоците мијте ги со детергент и вода. Не во машина за перење.

• Не користете абразивни и јаки средства за чистење. Целата исчистена површина избришете ја со сува крпа. Потоа вклучете ја единицата во струја со суви раце.

• Чистете го еднаш годишно кондензаторот со метла, за заштеда на енергија и постигнување подобри резултати во однос на ладење.

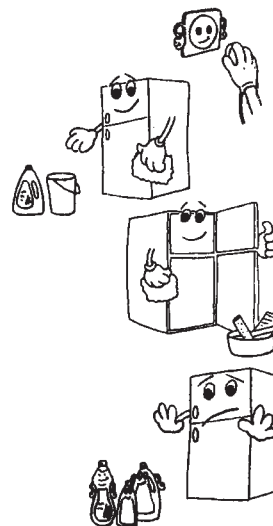

### Одмрзување на Внатрешноста

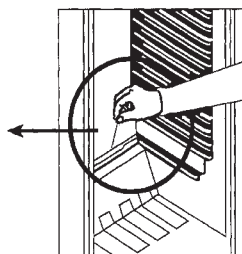
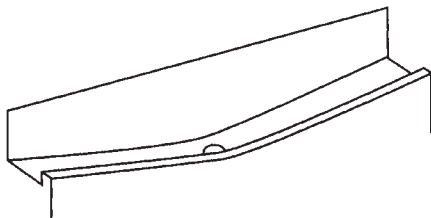

- Одмрзувањето е автоматско за време на функционирањето ; одмрзнатата вода се собира во послужавникот за испарување и автоматски испарува.
- Послужавникот за испарување на одмрзнатата вода и цреволото за отстранување на оваа вода треба периодично да се чисти, за да се избегне насобирање на вода и нејзино истекување надвор.
- Можете да истурите пола чаша вода во цреволото за да го исчистите одвнатре.

**Комора за замрзнување;**

Насобраниот мраз во комората мора да се отстрани. (Користете пластични оштри предмети). Комората за замрзнување мора да се чисти со постапка на одмрзнување два пати годишно.

За оваа цел;

- Еден ден пред одмрзнување, ставете го термостатот на "5" за целосно да ја смрзне храната.
- За време на одмрзнување на апаратот, храната би требало да ја чувате завиткана во хартија на ладно место. По чистењето на фрижидерот не заборавајте таа смрзната храна да ја искористите за пократок временски период.
- Ставете го термостатот на "0" и оставете ја вратата отворена додека потполно не се одмрзне.
- За да го забрзате процесот на одмрзнување, ставете сад со жешка вода во внатрешноста.
- Добро исушете ја внатрешноста и ставете го термостатот на максимална позиција.

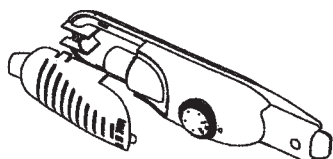
**Менување на сијаличка**

Кога менувате сијаличка;

1. Исклучете ја единицата од струја,
2. Притиснете ги кукиците на горниот дел од капакот за сијалица и извадете го.
3. Заменете ја старата со ноја не повеќе од 15 W.
4. Ставете го назад капакот и по 5 мин. Вклучете го кабелот во струја.

**Дел 5.****Транспортирање и менување на инсталациона****Менување правец на отварање на вратата**

Ако имате потреба од менување на правецот на отварање на вратата, консултирајте се со сервисер.

**Транспортирање и менување на инсталациона позиција**

- Оригиналното паковање и заштита може да ги зачувате поваша желба.
- Препораките за транспорт на паковањето мора да се почитуваат.
- Пред транспортирање, сите додатни подвижни делови мора да се извадат или зацврстат со каиши.

## Дел 6. ПРЕД ДА ПОВИКАТЕ СЕРВИС

Доколку единицата не работи исправно, можеби е мал квар. Пред да повикате сервис, за да заштедите време и пари, проверете го прво следното:

### Што да направите ако фрижидерот не работи ; Проверете дали ;

- Има струја ,
- Главниот осигурувач за струја е исклучен ,
- Термостатот е во « 0 » позиција ,
- Е исправен штекерот. Во него вклучете друг апарат што сигурно работи.

### Што да направите ако работи слабо ; Проверете ;

- Да не е преполнет ,
- Вратата не е добро затворена ,
- Да не е валкан кондензаторот ,
- Дали има доволно простор меѓу задниот и страничните сидови.

### Прави бука ;

Гасот за ладење што циркулира прави мала бука, со исклучок кога не работи кондензаторот. Без грижа, ова е нормално. Ако слушате невообичаени звуци, проверете дали:

- Апаратот е стабилен на под.
- Позадината е слибодна.
- Работите во внатрешноста вибрираат.

### Ако има вода во долниот дел на фрижидерот ; Проверете ;

- Да не е запушено цревото за истекување на вода.

### Препораки

- За постигнување на подобри резултати и штедење на простор, системот за ладење е сместен на задниот сид од апаратот. При работење на апаратот оваа површина се прекрива со капки вода или мраз. Не се грижете, оваа појава е нормална. Апаратот ќе се одмрзне само ако ќе формира многудебела наслага на сидот.
- Ако не го користите подолг временски период, исклучете го, исчистете го и оставете ја вратата отворена, превентивно од лоша миризба.
- За комплетно исклучување, исклучете го главниот кабел од струја.

**Дел 7. Делови на апаратот**

- |                                     |   |
|-------------------------------------|---|
| <b>A) Комора за замрзнување</b>     | <b>10) Маска</b>                          |
| <b>B) Внатрешност на фрижидерот</b> | <b>11) Кутија со термостат</b>            |
| <b>1) Послужавник за мраз</b>       | <b>12) Држач за шишиња (**)</b>           |
| <b>2) Кутија за мраз (*)</b>        | <b>13) Полица на дно (***)</b>            |
| <b>3) Полица во комора</b>          | <b>14) Полица за шишиња</b>               |
| <b>4) Дел за чување месо (*)</b>    | <b>15) Полица за јајца</b>                |
| <b>5) Полица во внатрешноста</b>    | <b>16) Држач за јајца</b>                 |
| <b>6) Магична полица</b>            | <b>17) Полица за путер и сирење</b>       |
| <b>7) Капак(безбедно стакло**)</b>  | <b>18) Капак за полицата за путер(**)</b> |
| <b>8) Прилагодливи ногарки</b>      | <b>19) Прекидач за сијалица</b>           |
| <b>9) Дел за зеленчук</b>           |   |

**(\*) необавезно**

**(\*\*) само кај некои модели**

**(\*\*\*)само кај 449 литерски**



Симболот  на производот или на пакувањето покажува дека овој производ може да се третира како отпадок во домаќинството. И ќе се предаде на применливите собирни места за рециклирање на електрична и електронска опрема. Со тоа што сте го отстраниле овој производ правилно, помагате да се спречат потенцијалните негативни последици за средината и човековото здравје, кој поинаку може да бидат нарушени ако соодветно не се фрли производот.

За подетални информации за рециклирањето на овој производ, ве молиме контактирајте ја локалната градска канцеларија, сервисот за отпад од домаќинство или во продавницата од каде сте го купиле производот.

**248 LT**

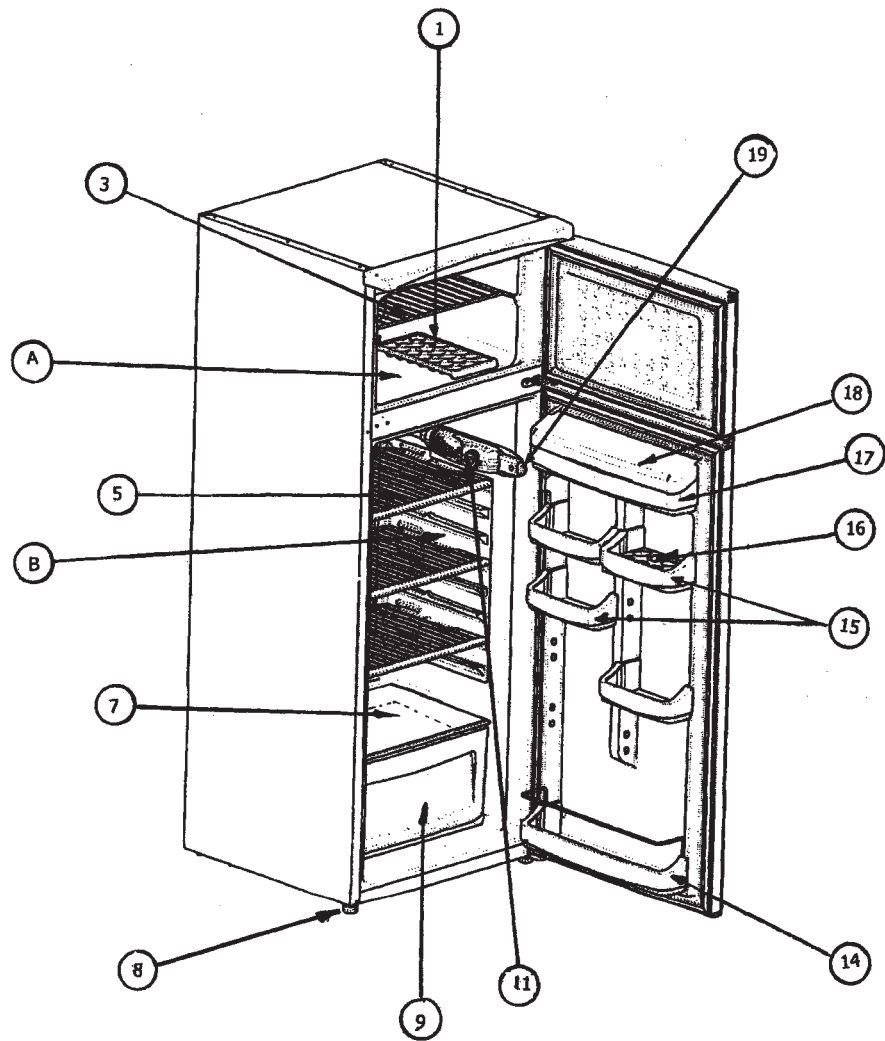

**Të nderuar Klientë,**

Ju falenderojmë që zgjodhët produktet tona dhe shpresojmë se cdo produkt do t'i përgjigjet kërkesave Tuaja.

Ndiqni me vëmendje rekomandimet, e pasqyruara në këtë manual dhe pajisja juaj do të jetë efikase.

Mos hezitoni të na kontaktoni në rast nevoje. Ne në cdo moment do të gjëndemi pranë Jush duke ju ofruar bashkëpunim në rast nevoje dhe T'ju japim informacionin e nevojshëm për të gjitha produktet e markës LINO.

**PËRMBAJTJA****PJESA 1 : PARA PËRDORIMIT TË PAJISJES**

Udhëzime të posaçme  
Rekomandime  
Instalimi dhe Ndezja e Pajisjes  
Para se ta ndizni

**PJESA 2 : FUNKSIONET DHE MUNDËSITË E NDRYSHME**

Rregullimi i Termostatit  
Super Ndërrërgësi (Përdoret vetëm Klasa Tropike)  
Pajisjet shtesë

**PJESA 3 : VENDOSJA E USHQIMIT NË PAJISJE**

Dhomëza e Frigoriferit  
Dhomëza e Ngrirësit

**PJESA 4 : PASTRIMI DHE MËRMBAJTJA**

Shkrirja (Heqja e akullit)  
Zhvendësimi i rrethës elektrike

**PJESA 5 : TRANSPORTIMI DHE NDËRRIMI I POZITËS  
INSTALIMIT**

Ndërrimi i drejtimit të hapjes së derës  
Transportimi dhe ndërrimi i Pozitës së Instalimit

**PJESA 6 : PARA SE TA THIRRNI SHËRBIMIN TUAJ PAS  
SHITJES****PJESA 7 : PËSËTË E PAJISJES DHE DHOMËZAT**

## Udhëzime mbi sigurinë

Nëse modeli përbëhet nga R600a-shikojë pllakël metalike në ftohës (izobutani ftohës), gaz natyror që, nëse shpërthet në ambient por edhe i djegshëm. Kur të transportohet dhe të instalohet njësi duhet të kushtohet kujdes që asnjëri nga komponentet e qarkut të ngrirjes të mos dëmtohet. Në rast rreziku shmangeni flakën së pambuluar apo burimeve të ndezjes dhe ajrosni dhomën në të cilën është vendosur njësi për disa minuta.

- Mos përdorni pajisje mekanike apo mjete tjera artificiale për të përpunuar procesin e shkrirjes.
- Mos përdorni pajisje elektrike në frigorifer apo dhomë të ftohjes e ngrirjes të Pajisjes.
- Nëse kjo pajisje duhet të vendoset në frigoriferin me bravrë; thyeje ose hiq bravrën si masë sigurimi para se të ruani në depo, që t'i mbronin fëmijët gjatë luajtjes të mos mbyllën brenda.
- Frigoriferin dhe Ngrirësit e vjetër përbajnë gazra izolimi dhe ftohës, të cilat duhet të mblidhen si duhet. Leni largimin e njësive të vjetra në kompetencë të shërbimit për hedhjen e plehrave dhe kontakti autoritetin tuaj vendor apo tregtarin tuaj nëse ju këni ndonjë pyetje. Ju lutem siguroni që gypit punues i njësive suaj të ngrirjes të mos dëmtohet para se të ngrëjt nga toka shërbimi përkatës për hedhjen e plehrave.

### SHËNIM I RËNDËSISHËM:

Ju lutem lexoni këtë broshurë para se të instaloni apo kyçni në këtë pajisje. Prodheri nuk merr asnjëfarë përgjegjësie për instalim dhe përdorim të jorregullt ashtu siç përkrahë në këtë broshurë.

## Rekomandime

- Mos përdorni adaptera apo shunta që mund të shkaktojnë nxehtë të tepër apo kallje.
- Mos futni në prizë kabla të vjetra, të shtrembëruara të rrymës.
- Mos i lakoni dhe lakoni kablrat.



Mos i lejoni fëmijët të luajnë me Pajisjen. Fëmijët KURRË nuk duhet të ulen në sirtar/rafte apo të varen për derën.

- Mos përdorni objekte të mprehta prej metali për të hequr akullin në dhomë të ftohjes e ngrirjes; ata mund të shprijnë qarkun e frigoriferit dhe të shkaktojnë dëm të riparueshëm të njësive. Përdorni kruajtëse plastike.
- Mos futni në rrymë me duar të lagta.
- Mos veni në (shishe qelqi apo enë prej teneqes) me lëng në Ngrirës sidomos lëngje të gazta meqenëse ata mund të shkaktojnë që ena të shpërthejë gjatë ftohjes.
- Shishe që përbajnë përqindje të lartë alkooli duhet të mbyllën fort mirë dhe të vendosen vertikalisht në frigorifer.
- Mos i prekni sipërfaqet e ftohjes, sidomos me duar të lagta meqenëse mund të digjeni apo të lëndoheni.
- Mos hani akull, e cila sapo është hequr nga ngrirësi.

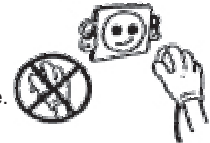
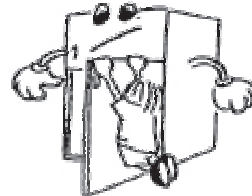
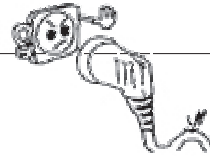



## Instalimi dhe Ndezja e Pajisjes

- Kjo Pajisje lidhet me 220-240V 50 Hz. Ju lutemi kontrolloni pllaknzn metalike tn Pajisjes dhe siguroni qn lartnsia e tensionit tn jetn i prrshtatshnm me tensionin e rrymns.
- Ju mund tn krrkoni ndihmn nga shtrbimi qn ta instalojn dhe ndez Pajisjen.
- Para se ta lidhni prn rrymtn elektrike, siguroni qn tensioni nl pllaknzn metalike t'i prngjigjet tensionit tn sistemit elektrik nl shtnnpn tuaj.
- Futni prizn nl folenn me njn lidhje efikase toknsore. Nnse priza nuk ka kontakt toknsor apo priza nuk prngjigjet, ju sygjerojmtn qn tn thirrni njn elektrik tn autorizuar prn ndihmn.
- Priza duhet tn jetn i arritshnm pas pozicionimit tn pajisjes.
- **Prodhuesi nuk prngjigjet prn moskompletimin e lidhjes toknsore ashtu siz prrshkruhet nl kntn broshurn.**
- Mos e vendosni pajisjen drejtnrdrejt tn dritn e diellit
- Mos e prrdorni nl ajnr tn hapur dhe mos e ekspozoni shiut.
- Vendosni frigoriferin larg burimeve tn nxehjes dhe nl pozitn ku mund tn ajroset mirn. Frigoriferi duhet tn jetn mtn sn paku 50 cm larg radiatorit, stufave me gaz dhe qymyr dhe 5 cm larg stufave elektrikt.
- Mbani pjesn e siprme tn lirt prn mtn sn paku 15 cm.
- Prrshtateni largnsitn e murit plastik kondenzatorit nl shpinn e Frigoriferit me qllim qn tn parandaloni qn tn mbnshtetet nl mur prn efektshmtn mtn tn mirn.
- Mos vendosni sende tn rnda dhe shumtn sende nl Pajisje.
- Nnse Pajisja instalohet afnr tjetrit Frigorifer apo Ngrirns, mbani largnsi minimale prej 2 cm qn tn mos lejoni tn kondenzohet.
- Pajisja duhet tn rrijn fortn dhe nivelizoni nl dysHEME Prrdorni dy klmbnt e prrparme nivelizuese prn ta kompenzuar prn njn dysHEME tn rafshtn.
- Ana e jashtme e Pajisjes dhe pajisjet shtesn brenda duhet tn pastrohen me tretje uji dhe lntg sapuni; pjesa e brendshme e Pajisjes me sodn bikarboni tn tretur nl ujn tn vaknt. Pas tharrjes zrvendnsioni tn gjitha pajisjet shtesn.

### Para se ta ndizni

- Pritni 3 orn para se ta futni nl rrymtn kryesore qn tn siguroni efektshmtn tn duhur.
- Mund tn ketn edhe ern kur sn pari e ndizni Pajisjen. Ajo do tn zhduket pasi tn fillojn pajisja tn ftohet.

**Nlse ka polistiren tn shkum lzuar (PS) pad e ngatrruar nl majen e kompresorit, kjo pad duhet te hiqet. (jo pwr 449 litra)**



### Rregullimi i Termostatit

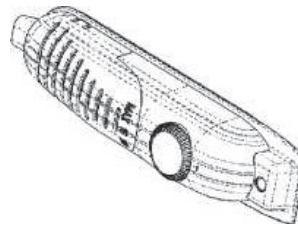
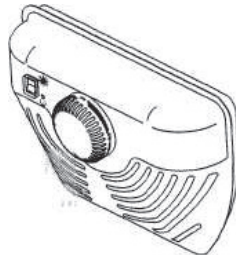

- Termostati i ngrirnsit automatikisht e rregullon temperaturën e brendshme të dhomëzave. Me rrotullimin e dorëzës nga pozita 1 deri 5, mund të fitohen temperatura më të ftohta. Pozita «0» tregon se termostati është i mbyllur dhe nuk do të ketë ftohje.
- Për ruajtjen afat-shkurtra të ushqimit në dhomëzën e Ngrirnsit, ju mund ta rregulloni dorëzën ndërmjet pozitës 1 dhe 3.
- Për ruajtjen afat-gjatë të ushqimit në dhomëzën e Ngrirnsit, ju mund ta rregulloni dorëzën në pozitën 3-4.
- **Mos harroni se;** Temperatura e ambientit, temperatura e ushqimit të ruajtur freskët dhe saherë që të hapet dera, ndikojnë në temperatura në dhomëzën e ngrirnsit. Nëse duhet, ndryshoni rregullimin e temperaturës..

**Kur ju shëni pari e ndizni Pajisjen, që të filluar ftohja e përshtatshme, Pajisja duhet të punojë brenda 24 orëve vazhdimisht derisa të ftohet në temperaturën të mjaftueshme.**

**Në këtë kohë mos e hapni derën aq shpesh dhe vendosni më shumë ushqim brenda në Pajisje**

**Nëse njësitë është e fikur apo është hequr nga priza, ju duhet ta leni në paku 5 minuta para se ta ristartoni apo ta vendosni përsëri në prizën njësitë me qëllim që të mos dëmtohet kompresori.**

## Pajisjet shtesë

### Rafti magjik

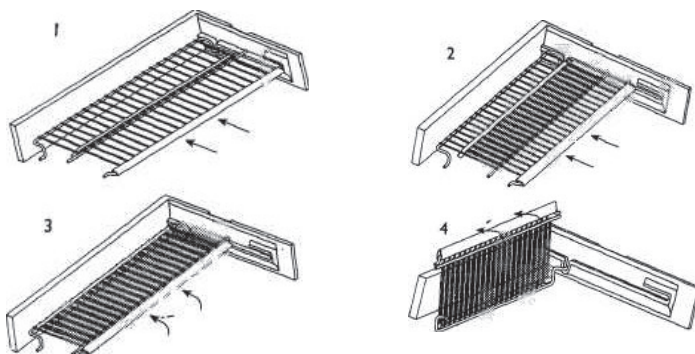

Rafti magjik që gjendet në Kapakun e Pjesës ku vihen perimet (xhami i sigurisë\*) (shih faqen pjesën 7-faqja 10) është e dizajnuar që t'ju jep juve më shumë vend dhe rehati që t'i vendosni gjërat në pajisje. Ky raft është lëvizës kështu që mund t'i rregulloni nël e gjata ose të mndhaja në kapakun e pjesës së perimeve.

Mos e mbushni kutinë e akullit me ujë që të bëni akull. Mund të thyhet.

Ena e akullit;

- Mbushni enën e akullit me ujë dhe vendosni në dhomën e ngrirës.
- Pasi të shndërrohet uji plotësisht në akull, ju mund ta lakoni enën ashtu siç tregohet më poshtë që të fitohen copa të akullit.

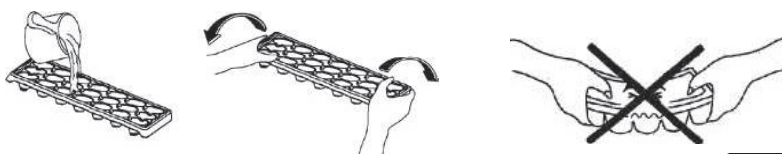

Mbajtësi i shisheve; (\*)

Me qëllim që të mos lejohen shishet të rrotullohen apo të bienë ju mund të rrotulloni mbajtësin për shishe. Ju poashtu mund të mos lejoni të bëhet zhurmë të cilën do ta bëni kur ta hapni apo mbyllni derën.

(\*) *VETËM NË DISA MODELE*

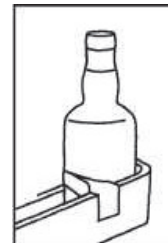

### Dhomëza e Frigoriferit

- Për zvogëlimin e lagështisë dhe zmadhimit të njëpasnjëshëm të ngricës kurrë mos vendosni lëngje në enët e pambjlyra mirë në Frigorifer. Ngrica tenton të përqëndrohet në PJESËT në të ftohta të aparatit të avullimit dhe me kohë kjo do të kërkojë shkrirje më të shpeshtë.
- Kurrë mos vendosni ushqim të ngrohtë në frigorifer. Ushqimin e ngrohtë duhet ta lejojmë që të ftohet në temperaturën e dhomës dhe ta rregullojmë që të sigurohet qarkullim adekuat të ajrit në dhomëzën e Frigoriferit.
- Asgjë nuk duhet ta prekë murin e prapme të Frigoriferit meqenëse ajo do të shkaktojë ngricë dhe paketimet mund të ngjiten aty. Mos e hapni derën e Frigoriferit shumë shpesh.
- Rregulloni mishin dhe peshkun e pastruar (e mbështjellur në paqeta apo fleta plllastiku) të cilin do ta përdorni brenda 1-2 ditëve.
- Ju mund t'ju vendosni pemët dhe perimet në pjesën e frigoriferit për perime pa i paketuar.

### Dhomëza e Ngrirës

- Ngrirësi përdoret për ruajtjen në depo të ushqimit të ngrirë apo ushqimit të ngrirë për periudha të gjata kohore dhe për të bërë copa akulli.
- **Për ta ngrirë ushqimin e freskët**, siguroni sa më tepër sipërfaqe që është e mundur të ushqimit që duhet të ngrihet që të jetë në kontakt me sipërfaqen e ftohjes.
- Mos vendosni ushqim të freskët dhe të ngrohtë me ushqimin e ngrirë krahas krahas meqë ajo mund ta shkrirë ushqimin e ngrirë.
- Gjatë ngrirjes së ushqimit të freskët (përkrahësisht mishit, peshkut dhe mishit të ngrirë) ndani ato në pjesë do të përdorni për një kohë.
- Pasi të jetë shkrirë akulli nga njësi zëvendësuese ushqimet në ngrirës dhe mbani mend se ato duhet t'i konsumoni për një kohë periudhë të shkurtër kohore.
- Kurrë mos vendosni ushqim të ngrohtë në dhomëzën e ngrirës. Meqenëse ajo do t'i prishë ushqimet e ngrira.
- **Për ruajtjen e ushqimit të ngrirë**; udhëzimet që paraqiten në paketimet e ushqimit të ngrirë duhet gjithmonë të ndiqen me kujdes dhe nëse nuk jipet kurrfarë informate ushqimi nuk duhet të ruhet për më tepër se 3 muaj nga data e blerjes.
- **Gjatë blerjes së ushqimit të ngrirë** siguroni që karta të jenë ngrirë në temperatura të përshtatshme dhe që paketimi të jetë i paprekur .
- Ushqimi i ngrirë duhet të transportohet në kontejnerë të përshtatshëm për ta mbajtur cilësinë e ushqimit dhe duhet të kthehet në sipërfaqet e ngrirjes së njësisë sa më shpejtë të jetë e mundur.
- Nëse paketimi i ushqimit të ngrirë tregon shenjta të lagështisë dhe bëmehjes jonormale ka të ngjarë që ajo të jetë ruajtur paraprakisht në temperaturën të përshtatshme dhe që të rimbajta të jetë prishur.
- **Jeta e ruajtjes së ushqimit të ngrirë** varet nga temperatura e dhomës, rregullimit të termostatit, sa shpesh hapet dera dhe jatsia e kohës së kaluar për ta transportuar produktin nga dyqani deri në shtëpinë tuaj. Gjithmonë ndjekni udhëzimet e shtypur në paketimin dhe kurrë mos tejkaloni ruajtjen maksimale që është shënuar aty.
- **Mos harroni se**; nëse ju dëshironi të hapni derën menjëherë pas mbylljes së derës së ngrirës, nuk do të hapet lehtë. Është një gjendje normale! Pasi të arrihet një gjendje të ekuilibruar, dera do të hapet lehtë.

- Fikni njësinë prej rrymës para se ta pastroni

- Mos e pastroni Pajisjen duke i derdhur ujë.
- Dhomëzat e frigoriferit dhe ngrirësit duhet të pastrohen herë pas here duke përdorur tretje të soda bikarbonës dhe ujë të vaktë.
- Pastrojeni pajisjet shtesë vezë e vezë me sapun dhe ujë. Mos i pastroni në makinën për larjen e teshave.

- Mos përdorni produkte gërryese, detergjente ose sapune. Pas larjes, shpërlani me ujë të pastër dhe thani me kujdes. Kur të përfundojnë operacionet e pastrimit rindezni prizën me duar të thata.



### Shkërrirja e akullit

#### Refrigerator Compartment;

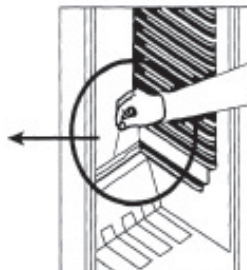
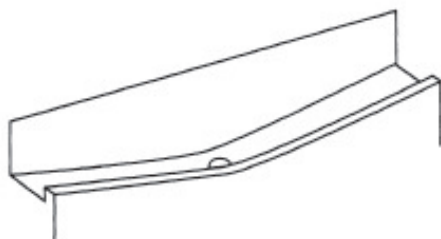

- Shkërrirja ndodh plotësisht automatikisht në dhomëzën e Frigoriferit gjatë operacionit; uji i shkërrirë i grumbulluar nga kutia avulluese avullon automatikisht.
- Kutia e avullimit dhe vrima për kullimin e ujit (shpina e frigoriferit raftit ku mbahen perimet) duhet të pastrohet herë pas here që të mos lejojmë që uji të mbledhet shpinën e Frigoriferit në vend që të rrjedh jashtë.
- Ju mund të derdhni poshtu *Vi* një gotë me ujë në vrimën e kanalit që të pastroni brenda.

**Dhomlza e Ngrirnsit;**

Ngrica, qn lshn mbledhur n dhomlzn e ngrirnsit, duhet tn hiqet hern pas here. (Pnrdorni gnrresin plastik) Dhomlza e ngrirnsit duhet tn pastrohet sikur dhomlza e ngrirnsit, me operacionet e shkrirjes sn akullit tn dhomlzn sn paku dy hern n vit.

Pn knt;

- Njn ditn para se ta hiqni akullin, rregulloni diskun e termostatit n pozitn n5" qn tn shkrihet akulli nga ushqimet plotnsisht.
- Gjatn shkrirjes sn akullit, ushqimet e ngrira duhet tn mbshtillemn n disa shtersa tn letrns dhe tn ruhen n vend tn ftohtn. Rritja e pashmangshme e temperaturns do tn shkurtojtn jetn e saj tn ruajtjes. Mbani mend qn t'i pnrdorni ushqime me periudhn kohore relativisht tn shkurt.
- Rregulloni dorezn e termostatit n pozitn « 0 » apo hiqni njnsin nga priza; leni derin tn hapur derisa tn shkrihet akulli plotnsisht.
- Pn ta pnshpejtuar procesin e shkrirjes sn akullit mund tn vihen njn apo m shumt enl m ujn tn ngrohtn n dhomlzn e ngrirnsit.
- Thajeni brendin e njnsit me kujdes dhe rregulloni dorezn e termostatit n pozitn maksimale.

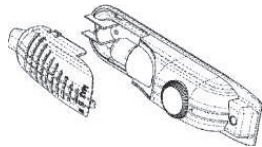
**Znvendlmsi i Pozls Elektrike**

Kur ta znvendlsoni dritn e dhomlzn sn frigoriferit;

- Hiqni nga rryma njnsin,,
- Hiqni kapakun e dritns sn frigoriferit (A) duke shtypur mbajtset qn jan tn vendosura n tn dyja annt e kapakut.
- Ndrroni llambn aktuale tn dritns (B) me njn tn re (jo m terpr se 15 W). Znvendlsojeni kapakun e dritns dhe pas 5 minutash veni njnsin n prizn

**PJESA 5. I TRANSPORTIMI DHE NDRRIMI I POZITLS SN INSTALIMIT****Ndrrimi i Drejtimit tn Hapjes sn Derrns**

Nn rast se keni nevojtn ta ndrroni drejtimin e hapjes sn derrns, ju lutemi konsultoheni me shrbimin shtprak pas shitjes

**Transportimi dhe Ndrrimi i Pozitns sn Instalimit**

- Paketimet origjinale dhe polistireni i shkumzuar (PS) mund tn mbahen tn fshehtn nse duhet.
- Gjatn transportimit Pajisja duhet tn forcohet me njn shirit tn gjern ose litar tn fort. Rregullat e shkruara n kutin e valzuar duhet tn zbatohen gjatn transportimit.
- Para transportimit apo ndrrimit tn pozitns sn instalimit tn vjetn, duhet tn nxirren apo tn rregullohen me shiritn tn gjitha objektet Inviznse (pnkatnsisht raftet, pjesa n frigorifer pn perime...) me qnllim qn tn mos lejojtn tn tunden.

Nëse frigoriferi juaj nuk punon si duhet, mund të jetë një problem i vogël, prandaj kontrolloni këto, para se ta thirrni elektrikun për të kursyer kohë dhe para.

**3ka të bëni nëse Pajisje juaj nuk punon; Kontrolloni se;**

- A ka rrymë, (llamba e gjelbër të shtetë e fikur)
- 3elnsi elektrik i përgjithshëm në shtetëpinë tuaj të shtetë e fikur,
- Rregullimi i termostatit të shtetë në pozitë « 0 »,
- Priza nuk të shtetë e mjaftueshme. Për të kontrolluar këtë, vini prizë në Pajisje të tjetër që e dini se punon në prizë e njëjtë.

**3ka do të bëni nëse Pajisja juaj funksionon dobët; (llamba e kuqe të shtetë e ndezur Kontrolloni;**

- Mos e keni mbingarkuar pajisjen ,
- Rregullimi i termostatit të jetë në pozitë "1" (nëse të shtetë është rregulloni vlerë e përshtatshme në diskut e termostatit)
- Dyert të jenë të mbyllyr si duhet ,
- Të mos ketë pluhur në kondenzator,
- Të ketë mjaft vend në muret e prapme dhe anësore.

Nëse ka zhurmë;

Gazi i ftohjes që qarkullon në qarkun e Frigoriferit mund të bëjë një zhurmë të vogël (zë bubles) edhe kur kompresori nuk punon. Mos u brengosni kjo të shtetë normal. Nëse këto zëra janë të ndryshme kontrolloni që;

- Pajisje të jetë mirë i nivelizuar
- Asgjë mos të prekë pjesën e prapme.
- Gjërë në Pajisje vibrojnë.

**Nëse ka ujë në pjesën më të ulët të Frigoriferit, kontrolloni që;**

Vrima e tharjes për ujë e shkrirë të mos bllokohet (Përdorni prizë për kullimin e shkrirjes që të pastrojnë vrimën e kullimit)

**Rekomandime**

- **Për zmadhimin e hapësirës** dhe për përmirësimin e dukjes, « pjesa për ftohje » në këtë pajisje gjendet Brenda murit të prapme të dhomës së frigoriferit. Kur frigoriferi punon, ky mur të shtetë i mbuluar me ngricë ose pika uji, pavarësisht se a punon apo jo kompresori. Mos u brengosni. Kjo të shtetë normal. Pajisja duhet të shkrirë (akulli)vetëm nëse formohen shtesa të trasha të akullit në muret e saja.
- **Nëse pajisja nuk përdoret për një kohë të gjatë** (për shembull gjatë pushimeve verore) heqni nga priza Pajisjen dhe leni derën hapur që të mos lejoni të formohet myk dhe t'i vijë era.
- Për të ndaluar Pajisjen plotësisht, hiqni nga priza kryesore (për pastrim dhe kur dyert janë të hapura)

- |  |  |
|--|--|
| A) DHOMLZA E NGRIRWSIT                       | 10) PLLAKZLA SHTYRLESE                         |
| B) DHOMLZA E NGRIRLSIT                       | 11) KUTIA E TERMOSTATIT                        |
| 1) ENA E AKULLIT                             | 12) MBAJTLSI I SHISHEVE (**)                   |
| 2) KUTIA E AKULLIT (*)                       | 13) RAFDTI NË FUND (***)                       |
| 3) RAFTI I NGRIRLSIT                         | 14) RAFTI PËR SHISHE                           |
| 4) KUTIA/KAPAKU I MISHIT (*)                 | 15) RAFTI PËR VEZË                             |
| 5) RAFTI I FRIGORIGERIT                      | 16) MBAJTLSI PËR VEZË                          |
| 6) RAFTI MAGJIK                              | 17) RAFTI PËR DJATH                            |
| 7) KAPAKU PËR PERIMET ( XHAMI<br>SIGURUES**) | 18) KAPAKU I RAFTIT PËR DJATH DHE<br>PUTER(**) |
| 8) KLIMBLZA NIVELIZUESE                      | 19) NDERPRERLSI I LLAMBES                      |
| 9) PJESA E FRIGORIFERIT PËR PERIME           |  |
| (*) OPCIONAL                                 |  |
| (**) VETEM NË DISA MODELE                    |  |
| (***) VETEM NË 449 LITRA.                    |  |

Simboli  mbi produktin ose mbi paketimin e tij tregon se produkti nuk duhet të trajtohet si mbeturina shtëpiake. Ai duhet të jepet në vendet e përshtatshme për riciklimin e pajisjeve elektrike. Nëpërmjet eliminimit të drejtë të këtyre pajisjeve do të parandaloni pasoja potenciale negative për mjedisin rrethues dhe për shëndetin e njeriut. Për një informacion më të hollësishëm lidhur me riciklimin e këtij produkti, ju lutemi kontaktoni zyrën vendore lokale ose dyqanin, nga i cili keni blerë produktin.



**248 LT**

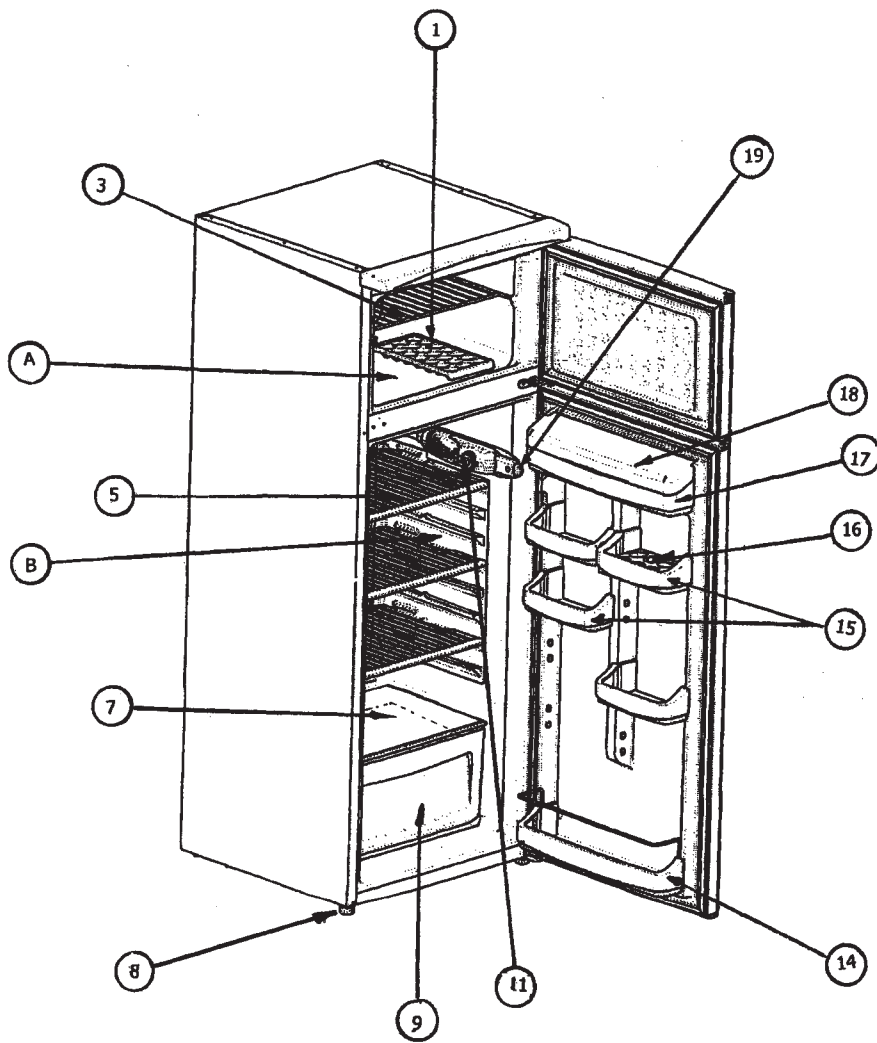

Dear Customer,

Thank you for that you have chosen our product. We hope that it will meet your requirements.  
Carefully follow the recommendations laid out in this manual and your appliance will work efficiently.  
Do not hesitate to contact us in case of necessity. We always will be close to you in order to assist you in need and give you useful information for all products under LINO brand.

## CONTENTS

### **PART 1 : BEFORE USING THE APPLIANCE**

- Safety Instructions
- Recommendations
- Installation And Switching On the Appliance
- Before Switching On

### **PART 2 : THE VARIOUS FUNCTIONS AND POSSIBILITIES**

- Thermostat Setting
- Super Switch (Used only Tropical Class)
- Accessoires

### **PART 3 : ARRANGING FOOD IN THE APPLIANCE**

- Refrigerator Compartment
- Freezer compartment

### **PART 4 : CLEANING AND MAINTENANCE**

- Defrosting
- Replacing the Light Bulb

### **PART 5 : TRANSPORTATION AND CHANGING OF INSTALATION POSITION**

- Changing of Door Opening Direction
- Transportation and Changing of Installation Position

### **PART 6 : BEFORE CALLING YOUR AFTER SALES SERVICE**

### **PART 7 : THE PARTS OF THE APPLIANCE AND THE COMPARTMENTS**

## PART 1. BEFORE USING THE APPLIANCE

### Safety Instructions

- If the model contains R600a-see name plate inside refrigerator (the coolant isobutane), natural gas that, is very environmentally friendly but also combustible. When transporting and installing the unit care must be taken to ensure that none of the refrigeration circuit components become damaged. In the event of damage avoid naked flames or ignition sources and ventilate the room in which the unit is placed for a few minutes.
- Do not use mechanical devices or other artificial means to accelerate the defrosting process.
- Do not use electrical appliances in the food storage of the appliance.
- If this appliance is to replace an old refrigerator with a lock; break or remove the lock as a safety measure before storing it, to protect children while playing might lock themselves inside.
- Old refrigerators and freezers contain insulation gases and refrigerant, which must be disposed of properly. Entrust the disposal of a scrap unit categorically to competence of your local waste disposal service and contact your local authority or your dealer if you have any questions. Please ensure that the pipe of work of your refrigerating unit does not get damaged prior to being picked-up by the relevant waste disposal service.

### IMPORTANT NOTE:

- Please read this booklet before installing and switching on this appliance. The manufacturer assumes no responsibility for incorrect installation and usage as described in this booklet.

### Recommendations

- Do not use adapters or shunts which could cause overheating or burning.
- Do not plug old, warped power supply cables.
- Do not twist and bend the cables.



- Do not allow children to play with the appliance. Children must NEVER sit on shelves/drawer or hang from the door.



- Do not use sharp metal objects for removing ice on the freezer compartment; they could puncture the refrigerator circuit and cause unrepairable damage to the unit. Use the plastic scraper provided.

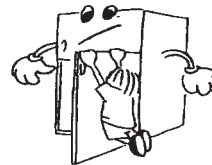

- Do not plug the power supply with wet hands.
- Do not place containers (glass bottles or tin containers) of liquids into the freezer especially gassy liquids as they could cause the container to burst during freezing.

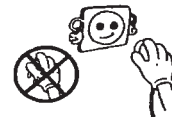

- Bottles that contain a high percentage of alcohol must be sealed well and placed vertically in the refrigerator.



- Do not touch the cooling surfaces, especially with wet hands as you could be burnt or hurt.

- Do not eat ice, which have just been removed from the freezer.



### **Installation and Switching On The Appliance**

- This appliance is connecting to 220-240V and 50 Hz.
- You can offer help from the service to install and switching on the appliance without any cost.
- Before making the connection to the power supply, ensure that the voltage on the name plate corresponds to the voltage of electrical system in your home.
- If the socket does not match the refrigerator plug, replace the plug with a suitable one (at least 10 A)
- Insert the plug into a socket with an efficient ground connection. If the socket has no ground contact, we suggest you call an electrician for assistance.
- **Manufacturer is not responsible for failure to complete the ground connection as described in this booklet.**
- Do not place the appliance in direct sunlight.
- Do not use in open air and shall not be exposed to the rain.
- Place the refrigerator far from heat sources and in a well-ventilated position. The refrigerator should be at least 50 cm from radiators, gas or coal stoves and 5 cm far from electrical stoves.
- Keep the top free for at least 15 cm.
- Do not place heavy and lots of things on the appliance.
- If the appliance is installed next to another refrigerator or freezer, observe a minimum distance of 2 cm to prevent condensation.
- The appliance must stand firmly and level on the floor. Use the two front levelling-feet to compensate for an even floor.
- The outside of the appliance and the accessories inside should be cleaned with a solution of water and liquid soap; the inside of the appliance with sodium bicarbonate dissolved in lukewarm water. After drying replace all the accessories.

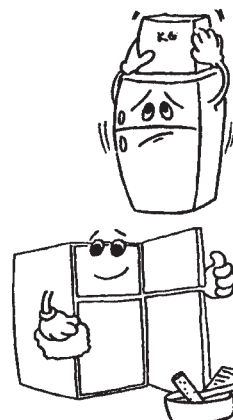

### **Before Switching On**

- Wait after 3 hours before plugging the appliance in to the main power to ensure proper performance.
- There can be an odor when you first switch on the appliance. It will disappear after the appliance starts to cool.

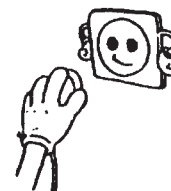

If there is a foamed polystyrene (PS) pad stuck on top of the compressor, this pad must be removed. (not for 449 lt)

## PART 2. THE VARIOUS FUNCTION AND POSSIBILITIES

### Thermostat Setting

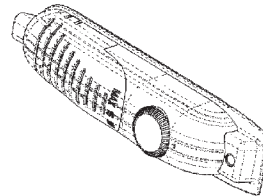
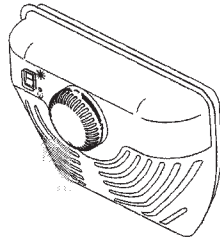

Only For  
248Lt

- Thermostat automatically regulates the inside temperature of the refrigerator compartment and freezer compartment. By rotating the knob from position 1 to 5, colder temperatures can be obtained. «0» position shows thermostat is closed and no cooling will be available.
- For short-term storage of food in the freezer compartment, you can set the knob between 1 and 3 position.
- For long-term storage of food in the freezer compartment, you can set knob 3-4 position.
- **Note that ;** the ambient temperature, temperature of the freshly stored food and how often the door is opened, affects the temperature in the refrigerator compartment. If required, change the temperature setting.

- **When you first switch on the appliance, for starting a suitable cooling, the appliance should work 24 hours continuously until it cools down to sufficient temperature.**
- **In this time do not open the door so often and place a lot of food inside the appliance.**
- **If the unit is switched off or unplugged, you must allow at least 5 minutes before restarting or re-plugged the unit in order not to damage the compressor.**

## Accessoires

### Magic Shelf

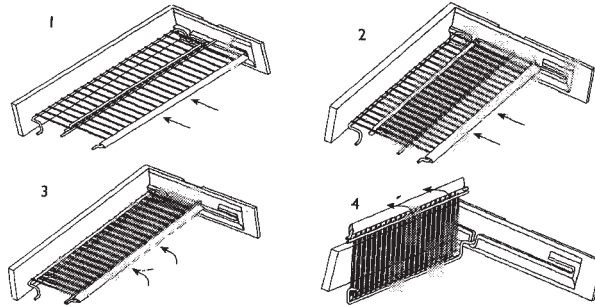

Magic shelf which is on the Crisper Cover(safety glass\*)(see part 7-page 10) was designed to give you more place and comfort placing the things in the appliance. This shelf is mobile so you can arrange long or big containers on the crisper cover.

### Making Ice cubes;

#### Ice tray ;

- Fill the ice tray with water and place in freezer compartment.
- After the water completely turned into ice, you can twist the tray as shown below to get the ice cube.

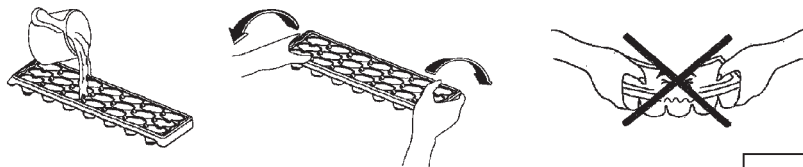

#### Bottle holder ; (\*)

- In order to prevent the bottles to slip or fall over you can use the bottle holder. You can also prevent making noise that will be done when you open or close the door.

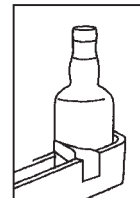

(\*) ONLY IN SOME MODELS

## PART 3. ARRANGING FOOD IN THE APPLIANCE

### Refrigerator Compartment

- To reduce humidity and consequent increase of frost never place liquids in unsealed containers in the refrigerator. Frost tends to concentrate in the coldest parts of the evaporator and in time will require more frequent defrosting.
- Never place warm food in the refrigerator. Warm food should be allowed to cool at room temperature and should be arranged to ensure adequate air circulation in the refrigerator compartment.
- Nothing should touch on the back wall as it will cause frost and the packages can stick on the back wall. Do not open the refrigerator door too frequently.
- Arrange the meat and cleaned fish(wrapped in packages or sheets of plastic) which you will use in 1-2 days,in the bottom section of the refrigerator compartment(that is above the crisper) as this is the coldest section and will ensure the best storing conditions.
- You can put the fruits and vegetables into crisper without packing.

### Freezer Compartment

- The use of freezer is, storing of deep-frozen or frozen foods for long periods of time and making ice cubes.
- **To freeze fresh food**, ensure that as much of the surface as possible of food to be frozen is in contact with the cooling surface.
- Do not put fresh food with frozen on side by side as it can thaw the frozen food.
- While freezing fresh foods(i.e meat,fish and mincemeat), divide them in parts you will use in one time.
- Once the unit has been defrosted replace the foods into freezer and remember to consume them in as short period of time.
- Never place warm food in the freezer compartment. As it will disturb the frozen foods.
- **For storing the frozen foods**;the instructions shown on frozen food packages should always be followed carefully and if no information is provided food should not be stored for more than 3 months from the purchased date.
- **When buying frozen foods** ensure that these have been frozen at suitable temperatures and that the packing is intact.
- Frozen foods should be transported in appropriate containers to maintain the quality of the food and should be returned to the freezing surfaces of the unit in the shortest possible time.
- If a package of frozen food shows the sign of humidity and abnormal swelling it is probable that it has been previously stored at an unsuitable temperature and that the contents have deteriorated.
- **The storage life of frozen foods** depends on the room temperature, thermostat setting, how often the door is opened, the type of food and the length of time required to transport the product from the shop to your home. Always follow the instructions printed on the package and never exceed the maximum storage life indicated.
- **Not that**; if you want to open again immediately after closing the freezer door,it will not be opened easily. It's quite normal! After reaching equilibrium condition, the door will be opened easily.



## PART 4. CLEANING AND MAINTENANCE

- **Disconnect unit from the power supply before cleaning**
- Do not clean the appliance by pouring water.
- The refrigerator compartment should be cleaned periodic using a solution of bicarbonate of soda and lukewarm water
- Clean the accessories seperately with soap and water Do not clean them in the washing machine.
- Do not use abrasive products, detergents or soaps. After washing, rinse with clean water and dry carefully. When the cleaning operations have been completed reconnect the plug of the unit with dry hands.
- You should clean the condenser with broom at least once a year in order to provide energy saving and increase the productivity.

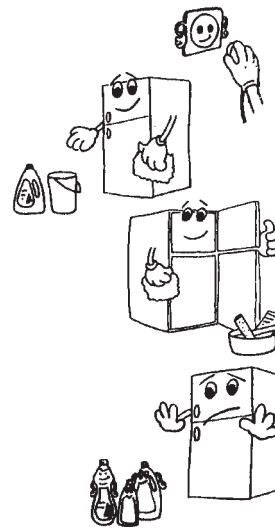

### Defrosting

#### Refrigerator Compartment ;

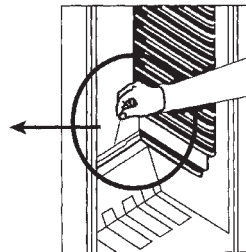
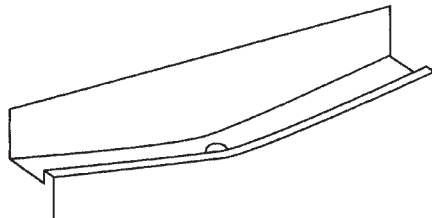

- Defrosting occurs automatically in refrigerator compartment during operation ; the defrost water is collected by the evaporating tray and evaporates automatically.
- The evaporating tray and the defrost water drain hole should be cleaned periodically with defrost drain plug to prevent the water from collecting on the bottom of the refrigerator instead of flowing out.
- You can also pour ½ glass of the water to drain hole to clean inside.

**Freezer Compartment;**

The frost, accumulated in the freezer compartment, should be removed periodically. (Use the plastic scraper provided) The freezer compartment should be cleaned in the way as the refrigerator compartment, with the defrost operations of the compartment at least twice a year.

For this;

- The day before you defrost, set the thermostat dial to "5" position to freeze the foods completely.
- During defrosting, frozen foods should be wrapped in several layers of paper and kept in a cool place. The inevitable rise in temperature will shorten their storage life. Remember to use these foods within a relatively short period of time.
- Set thermostat knob to position « 0 » or unplug the unit; leave the door open until completely defrosted.
- To accelerate the defrosting process one or more basins of warm water can be placed in the freezer compartment.
- Dry the inside of the unit carefully and set the thermostat knob to MAX position.

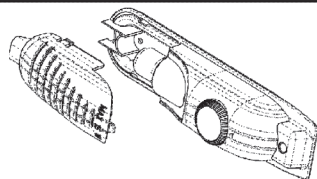
**Replacing The Light Bulb**

When replacing the light of the refrigerator compartment;

1. Unplug the unit from the power supply,
2. Press the hooks on the sides of the light cover top, and remove the light cover.
3. Change the present light bulb with a new one of not more than 15 W.
4. Replace the light cover and after waiting 5 minutes plug the unit.

**PART 5. TRANSPORTATION AND CHANGING OF INSTALLATION POSITION****Changing of Door Opening Direction**

In case you need to change door-opening direction, please consult the domestic after sales service.

**Transportation and Changing of Installation Position**

- The original packages and foamed polystyrene (PS) can be concealed if required.
- In transportation the appliance should be tied with a wide stripe or a strong rope. The rules written on the corrugated box must be applied while transporting.
- Before transporting or changing old installation position, all the moving objects (ie,shelves, crisper...) should be taken out or fixed with bands in order to prevent the shake.

## **PART 6. BEFORE CALLING YOUR AFTER SALES SERVICE**

If your refrigerator is not working properly, it may be a minor problem, therefore check the following, before calling an electrician to save time and money.

### **What to do if your refrigerator does not operate ;**

#### **Check that ;**

- There is no power ,
- The general switch in your home is disconnected ,
- The thermostat setting is on « 0 » position ,
- The socket is not sufficient. To check this, plug in another appliance that you know which is working into the same socket.

### **What to do if your refrigerator performs poorly ;**

#### **Check that ;**

- You have not overloaded the appliance ,
- The doors are closed perfectly ,
- There is no dust on the condenser ,
- There is enough place at the rear and side walls.

#### **If there is noise ;**

The cooling gas which circulates in the refrigerator circuit may make a slight noise (bubbling sound) even when the compressor is not running. Do not worry this is quite normal. If these sounds are different check that ;

- The appliance is well leveled
- Nothing is touching the rear.
- The stuffs on the appliance are vibrating.

### **If there is water in the lower part of the refrigerator ;**

#### **Check that ;**

The drain hole for defrost water is not clogged (Use defrost drain plug to clean the drain hole)

### **Recommendations**

- **In order to increase space** and improve the appearance, the « cooling section » of this appliance is positioned inside the back wall of the refrigerator compartment. When the appliance is running, this wall is covered with frost or water drops, according to weather the compressor is running or not. Do not worry. This is quite normal. The appliance should be defrosted only if an excessively thick layer forms on the wall.
- **If the appliance is not used for long time** (for example during the summer holidays) Defrost and clean the refrigerator leaving the door open to prevent the formation of mildew and smell.
- To stop the appliance completely, unplug from main socket (for cleaning and when the doors are left open)

**PART 7. THE PARTS OF THE APPLIANCE AND THE COMPARTMENTS**

- |   |  |
|---|--|
| <b>A) FREEZER COMPARTMENT</b>           | <b>10) KICK PLATE</b>                    |
| <b>B) REFRIGERATOR COMPARTMENT</b>      | <b>11) THERMOSTAT BOX</b>                |
| <b>1) ICE TRAY</b>                      | <b>12) BOTTLE HOLDER (**)</b>            |
| <b>2) ICE BOX (*)</b>                   | <b>13) BOTTOM SHELF (***)</b>            |
| <b>3) FREEZER SHELF</b>                 | <b>14) BOTTLE SHELF</b>                  |
| <b>4) MEAT TRAY/COVER (*)</b>           | <b>15) EGG SHELF</b>                     |
| <b>5) REFRIGERATOR SHELF</b>            | <b>16) EGG HOLDER</b>                    |
| <b>6) MAGIC SHELF</b>                   | <b>17) BUTTER CHEESE SHELF</b>           |
| <b>7) CRISPER COVER(SAFETY GLASS**)</b> | <b>18) BUTTER CHEESE SHELF COVER(**)</b> |
| <b>8) LEVELING FEET</b>                 | <b>19) LAMP SWITCH</b>                   |
| <b>9) CRISPER</b>                       |  |

**(\*) OPTIONAL**

**(\*\*) ONLY IN SOME MODELS**

**(\*\*\*) ONLY IN 449 LITERS.**



The symbol  on the product or on its packaging indicates that this product may not be treated as household waste. Instead it shall be handed over to the applicable collection point for the recycling of electrical and electronic equipment. By ensuring this product is disposed of correctly, you will help prevent potential negative consequences for the environment and human health, which could otherwise be caused by inappropriate waste handling of this product. For more detailed information about recycling of this product, please contact your local city office, your household waste disposal service or the shop where you purchased the product.

**248 LT**

